

Levédtett minőség
német ThyssenKrupp® **lemezek**

**A CÉGRŐL
CSEREPESLEMEZ
TETŐ ÉS FALBORÍTÓ PANEL
BÁDOGOS MUNKÁK**

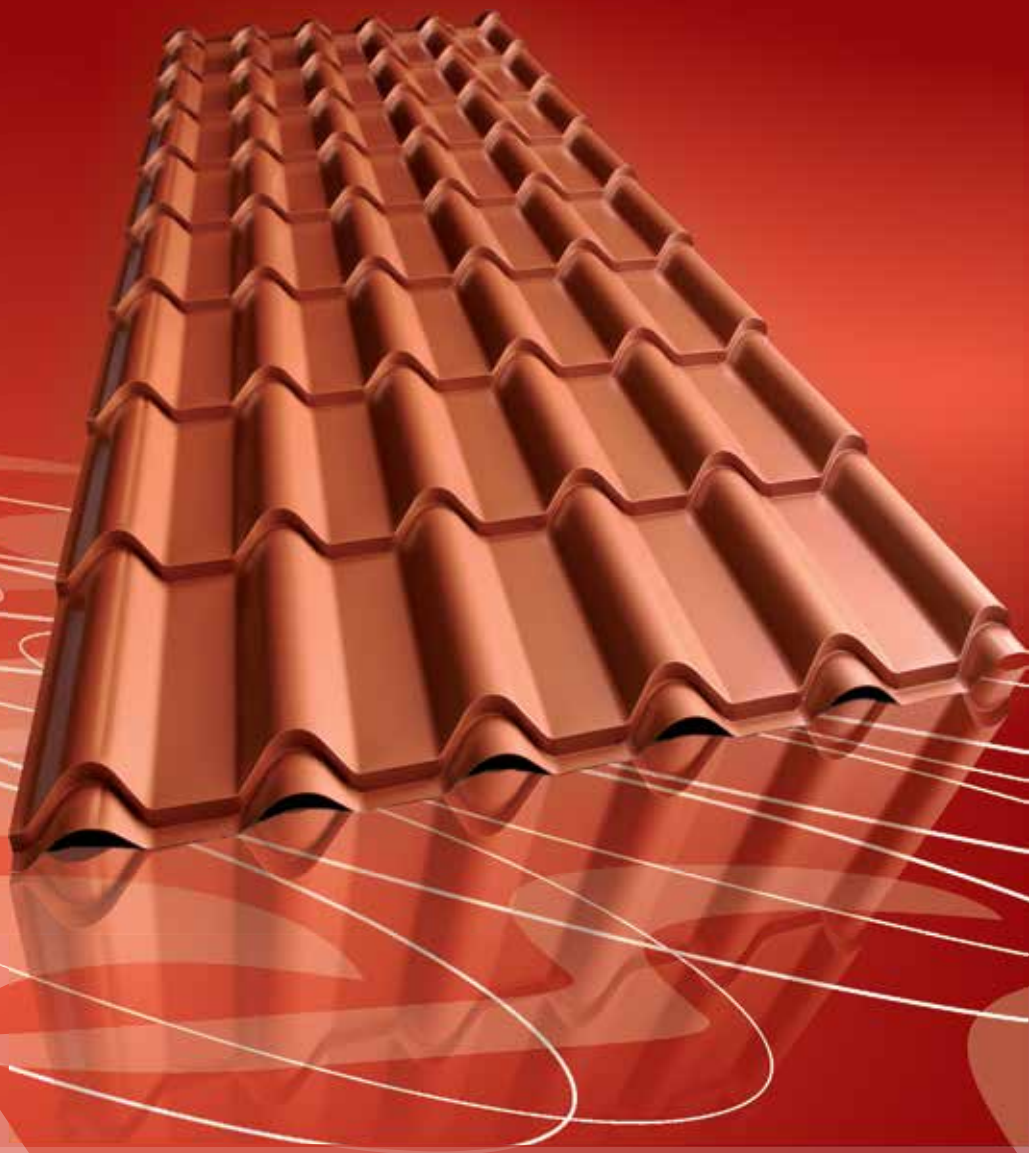

CE

www.blachotrapez.eu
BLACHOTRAPEZ®

*A legmagasabbminőség **irányában** haladva- a legnagyobb **kihívásokat győzzük le***

BLACHOTRAPEZ lengyelország egyik legjelentősebb tető- és homlokzatburkolatokat gyártó cége. Górál (hegyvidéki) hagyományokkal és bádogos tapasztalatokkal rendelkező szakember által alapított cég ajánlatában 40 év óta tartós és szilárd, acél és alumínium burkolatok találhatók meg. A cég tudása a hegyalján élő emberek tapasztalatára épült, akik generációkon keresztül lejtős tetőket építettek, védve házaikat az erős szél és nagy mennyiségű hó ellen. Ezen tudás korszerű technológiával kiegészítve, a géppark rendszeres újításával együtt a legjobb minőséget eredményezte. Trapézlemezeket, csereplemezeket, homlokzati és tetőkazettákat, továbbá bádogos termékeket ajánl a cég. Lemezei sikerrel alkalmazhatók családi házakon, nagyüzemi építményeken és középületeken. Megoldásai illenek a hagyományos és modern építészeti kivitelezésekhez egyaránt

Valamennyi lemezprofil a cég gyártóüzemeiben készül. A Rabka-Zdrój és Warszawa-Sekocin székhelyű üzemek évente több ezer tonna lemezt munkálnak meg, azaz több millió négyzetméter trapézlemez és csereplemez gyártanak le. Az alapanyagok a gondosan megválasztott vasgyárakból, az alábbi konzorciumok tagjaitól származnak: ThyssenKrupp, Arcelor Mittal, US Steel, Hydro, TATA Steel. A termékek minőségét számos tanúsítvány és engedély bizonyítja. A cég olyannyira biztos termékeiben, hogy fenntartások nélkül, 40 évre szóló garanciát vállal rájuk. Belföldön a legnagyobb kiskereskedelmi hálózattal rendelkezik, ezért termékei könnyen elérhetőek, a megrendelések rövid időn belül teljesíthetők. Külföldön is jelen van: Romániában, Szlovákiában, Csehországban, Magyarországon, Litvániában, Lettországon és Belorussziában.

Célunk a tető és homlokzati burkolatok effektív értékesítése, ezért a minőségre és folyamatos fejlődésre koncentrálnunk. Aktívan együttműködünk a kivitelező cégekkel, közvetlen a vevőkkel, valamint jelen vagyunk a jelentősebb kiállításokon. Több információt a weboldalunkon olvashatnak:

www.blachotrapez.eu, továbbá belföldön és külföldön a képviselőinkben és forgalmazóinknál érdeklődhetnek.



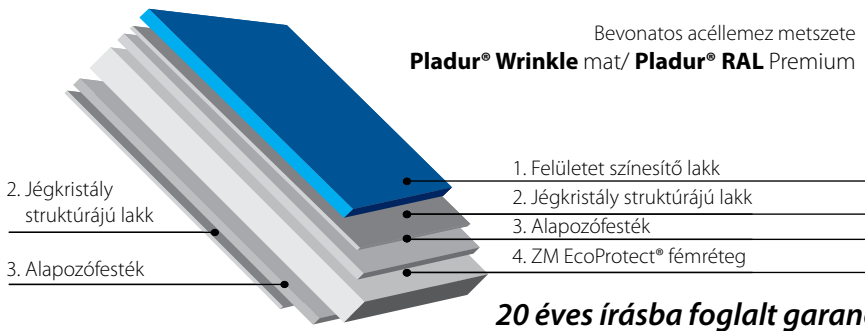

Bevonatos acéllemez metszete

Pladur® Wrinkle mat/ Pladur® RAL Premium

2. Jégkristály struktúrájú lakk
3. Alapozófesték

1. Felületet színesítő lakk
2. Jégkristály struktúrájú lakk
3. Alapozófesték
4. ZM EcoProtect® fémréteg

20 éves írásba foglalt garancia

1. Felületet színesítő lakk
2. Jégkristály struktúrájú lakk
3. Alapozófesték
4. ZM EcoProtect® fémréteg
5. Acél mag

30 éves írásba foglalt garancia

Bevonatos acéllemez metszete

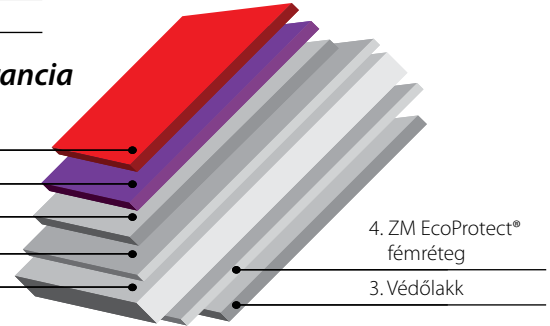
Pladur® Relief IceCrystal

4. ZM EcoProtect® fémréteg
3. Védőlakk

Pladur® Wrinkle - mat dúrvaszemes, az ismert minták szerinti színekben, 2 rétegű bevonási rendszer, bevonat vastagsága min. 35 mikron

Pladur® Relief IceCrystal - jogilag levédett, jégárfagyásokat imitáló felülettel, 3 rétegű bevonási rendszer, bevonat vastagsága min. 36 mikron

Powloka ZM EcoProtect - újított és javított fémréteg, az eddigi horganyzott felület helyett cink és magnézium ötvözet. Fejlesztett védelemmel és hosszabb tartóssággal rendelkezik.

ÚJDONSÁG! SUPERIOR HB kiváló alternatíváját jelenti a sima poliészter bevonatnak. A hozzákevert akrilnak köszönhetően kissé szemcsés a felülete ami a fény visszaverésénél csillogó hatást eredményez. A hozzáadott akril továbbá keményíti a lakkfelületet, amely a termék magasabb ellenállását is biztosítja a karcolások ellen. A SUPERIOR HB 50 µm garanciája 15 év az agresszív C4-es környezeti hatásokra nézve, valamint 30 a év mérsékelt környezeti hatásoknál, C1-C3 kategória.

 karcolás elleni legnagyobb védelem - festékréteg vastagsága - 50µm

 kiváló korrózióvédelem

 nagy ellenállás az UV sugárzással szemben - tartós szín évekig

 nagyon jó az alakíthatósága - ideális alapanyag a cserepelemez kialakításához

 a lemez belső fele dupla festékréteggel van ellátva

 GARANCIA - 30 év!

bevonatú acéllemez metszete

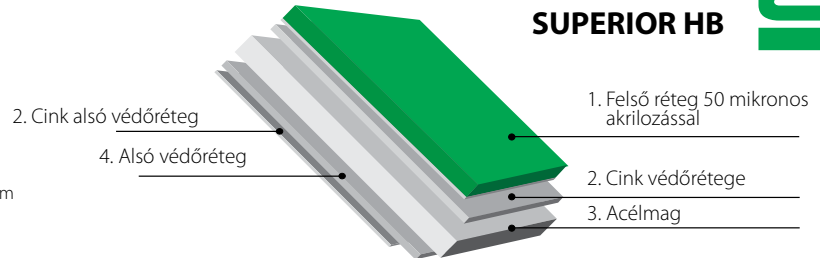
SUPERIOR HB

30 év írásos garancia
Colorcoat HPS200®Ultra / ÚJDONSÁG!

Colorcoat HPS200®Ultra kizárólag a TATA Steel (Corus) cégnél tesztelt és használt Galvalloy fémréteget tartalmaz, mely 95% cink és 5% alumínium ötvözet. A réteg páratlan, a vágott lemez szegélyein is korrózió elleni védelmet nyújt. A Colorcoat HPS200®Ultra termék szerves rétegének vastagsága 200 µm.

 a plastisol bevonathoz képest kétszeres a szín és máz tartóssága

 a vágott szegélyek páratlan tartóssága

 40 évre szóló CONFIDEX® garancia

 a termék felületelet és karbantartást nem igényel

 maximális garantált tartósság

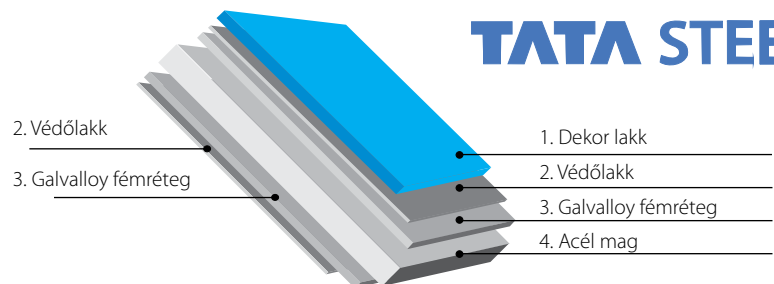
TATA STEEL

40 évig szóló írásba foglalt garancia

bevonatú acél lemez metszete

Poliester Standard
Poliester acéllemez

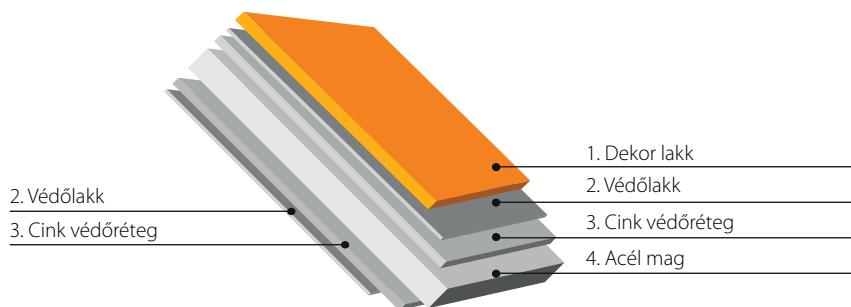
A fém tetőburkolóink közül a bevonatos lemezek a legnépszerűbbek. Jelenleg a horganyzott, két oldalról korróziógátló alapozóval vagy szerves festékkel bevont lemezek kerülnek felhasználásra. Az utolsó réteg a legfontosabb, mivel ennek köszönhető a felület színe és textúrája, továbbá ezt a réteget éri a külső hatások.

10 éves írásba foglalt garancia

2. Védőlakk
3. Cink védőrétge

1. Dekor lakk
2. Védőlakk
3. Cink védőrétge
4. Acél mag



A GERMANIA és GERMANIA Simetric tetőlemezek az Európai Unió által a Blachotrapez sp. z.o.o. részére a 002289777-0002 design szám alatt levédett termékek.



CSEREPESLEMEZEK



ThyssenKrupp

NÉMET LEMEZEK

A cserepeslemez a legnépszerűbb tetőfedő burkolat, mely lakóházakon, szakrális építményeken, üzemi és közhasznú épületeken kerülnek felhasználásra. Klasszikus minták alapján formált cserepeslemezeink, a **GERMANIA SIMETRIC, DIAMENT Plus, KINGAS és JOKER** típusú termékeink a hagyományt és a korszerűséget ötvözik magukban. Egyre gyakoribb, hogy a tartósságuk miatt választják vevőink új építményekhez és felújításokhoz egyaránt. A teljesen automatizált gyártási folyamat a lemezek igény szerint történő vágását teszi lehetővé. Ezért kevés hulladék mellett a szokásostól eltérő megrendeléseket is teljesíteni tudjuk. Többféle színben, poliészter, PLADURR EcoProtect ThyssenKrupp, alumínium és Colorcoat HPS200RUltra bevonatú cserepeslemezeket ajánlunk. A fedés legmagasabb minőségét a komplett tartozék rendszer, siklemezek, szigetelések és rögzítési rendszerek biztosítják.

A cserepeslemez kétségtelen előnye a kivételesen kis súlya. 1m² lemez kb. 4,5 kg, azaz a hagyományos cseréptetőktől tízszer könnyebb. A könnyű burkolat nem terheli feleslegesen az épület szerkezetet.

Cserepeslemez

BLACHOTRAPEZ
germania



1220 mm

PLADUR®mat bevonat színválasztéka



Teljes szélesség:	1220 mm
Fedőszélesség:	1150 mm
Lemez vastagsága:	0,5-0,6 mm
Profil magassága:	20 mm
Cserépkügrás magassága:	25 mm / 30 mm
Min. lemez hossza:	720 mm / modul
Max. lemez hossz:	5 970 mm
Lemez kezdete:	0 mm
Lemez végződése:	20 mm
Modul hossza:	350 mm

Cserepeslemez

BLACHOTRAPEZ
germania
simetric



1215 mm

PLADUR®mat bevonat színválasztéka



Teljes szélesség:	1215 mm
Fedőszélesség:	1120 mm
Lemez vastagsága:	0,5-0,6 mm
Profil magassága:	20 mm
Cserépkügrás magassága:	25 mm / 30 mm
Min. lemez hossza:	720 mm / modul
Max. lemez hossz:	5 970 mm
Lemez kezdete:	0 mm
Lemez végződése:	20 mm
Modul hossza:	350 mm





diamant ECO plus

cserepeslemez

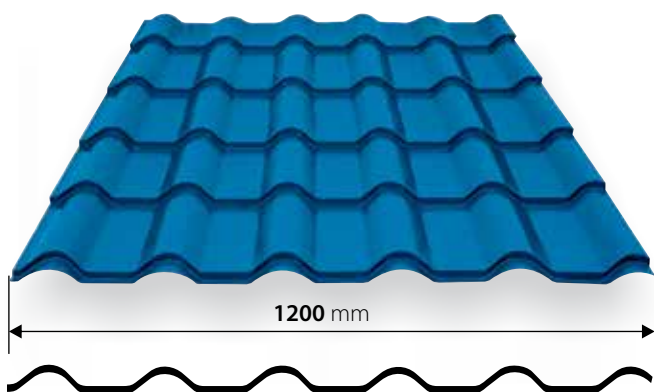

PLADUR®mat bevonat színválasztéka



Teljes szélesség:	1200 mm
Tényleges fedőszélesség:	1120 mm
Minta magassága:	14 mm
Profil magassága:	22 mm
Modul hossza:	350/400mm
Lemez minimális hossza:	850/950 mm
Lemez maximális hossza:	5750 mm
Lemez vastagsága:	0,5 - 0,6 mm



kingas ECO plus

cserepeslemez

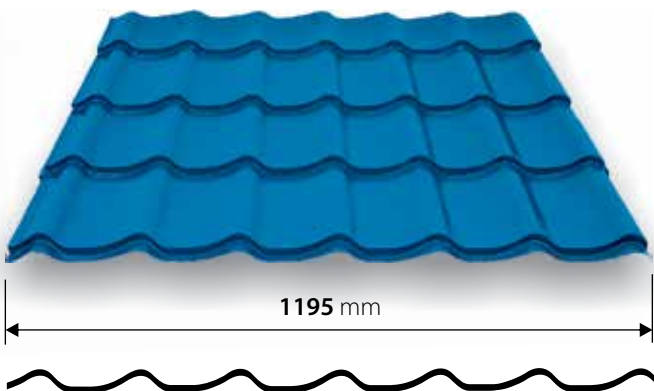

PLADUR®mat bevonat színválasztéka



Teljes szélesség:	1195 mm
Tényleges fedőszélesség:	1120 mm
Minta magassága:	14 mm
Profil magassága:	22 mm
Modul hossza:	350 mm
Lemez minimális hossza:	850 mm
Lemez maximális hossza:	5750 mm
Lemez vastagsága:	0,5 - 0,6 mm



cserepeslemez

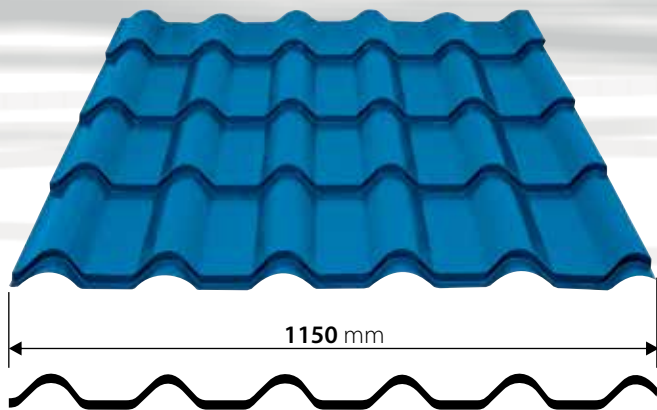

PLADUR®mat bevonat színválasztéka



Teljes szélesség:	1150 mm
Tényleges fedőszélesség:	1045 mm
Minta magassága:	20 mm
Profil magassága:	34 mm
Modul hossza:	350 mm
Lemez minimális hossza:	850 mm
Lemez maximális hossza:	5750 mm
Lemez vastagsága:	0,5 - 0,6 mm



cserepeslemez

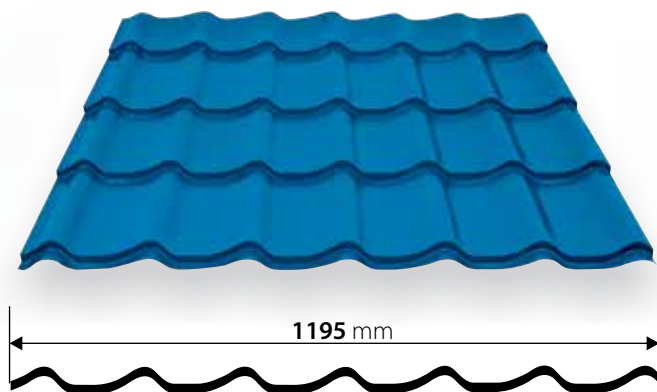

PLADUR®mat bevonat színválasztéka



Teljes szélesség:	1195 mm
Tényleges fedőszélesség:	1100 mm
Minta magassága:	14/20 mm
Profil magassága:	23 mm
Modul hossza:	350 mm
Lemez minimális hossza:	850/950 mm
Lemez maximális hossza:	5750 mm
Lemez vastagsága:	0,5 - 0,6 mm



cserepeslemez

ÚJDONSÁGI



PLADUR®mat bevonat színválasztéka



Teljes szélesség:	1210 mm
Tényleges fedőszélesség:	1150 mm
Minta magassága:	30 mm
Profil magassága:	19 mm
Modul hossza:	350 mm
Lemez minimális hossza:	720 mm / modul
Lemez maximális hossza:	5970 mm
Lemez vastagsága:	0,5 - 0,6 mm



diament plus

kingas

talia

tetőpanel

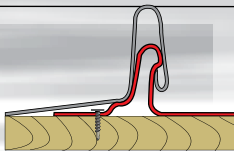
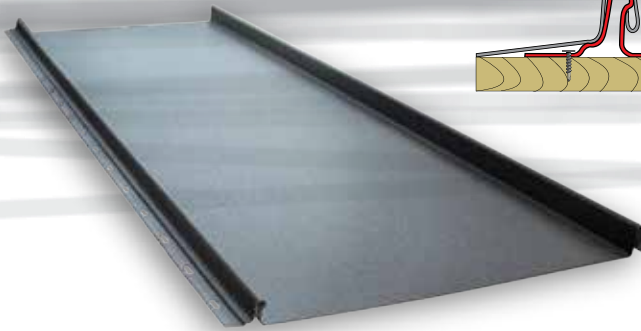

Korc magassága: **25 mm**
 Teljes fedőszélesség: **521 / 309 / 209 mm**
 Teljes szélesség: **~554 / ~340 / ~239 mm**
 Lemez vastagsága: **0,5 - 0,7 mm**
 Lemez hossza: **max 8 000 mm**
min 1 400 mm

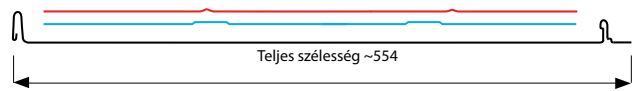
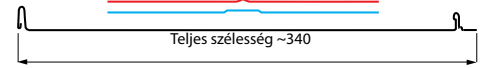
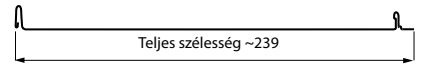

Kiugrás (1mm-es magaság)
 Félköríves kiugrás
 Trapéz alakú kiugrás szélessége 25mm

tetőpanel

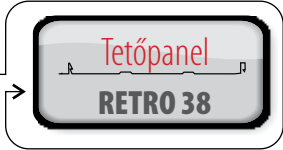
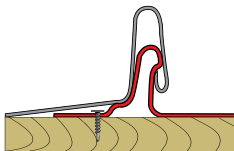

Korc magassága: **38 mm**
 Teljes fedőszélesség: **498 / 284 mm**
 Teljes szélesség: **~529 / ~315 mm**
 Lemez vastagsága: **0,5 - 0,7 mm**
 Lemez hossza: **max 8 000 mm**
min 1 400 mm

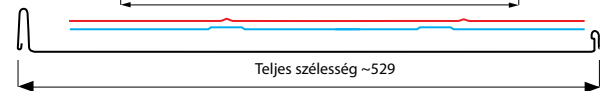
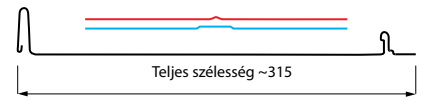

Kiugrás (1mm-es magaság)
 Félköríves kiugrás
 Trapéz alakú kiugrás szélessége 25mm

TETŐPANELHEZ AJÁNLOTT KIEGÉSZÍTŐK

GERINCELEM ALATTI LÉC

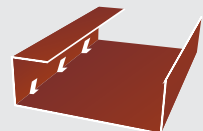

KEZDŐ ERESZLÉC

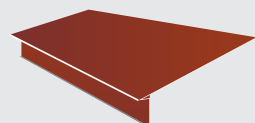



BÁDOGOS MUNKÁK

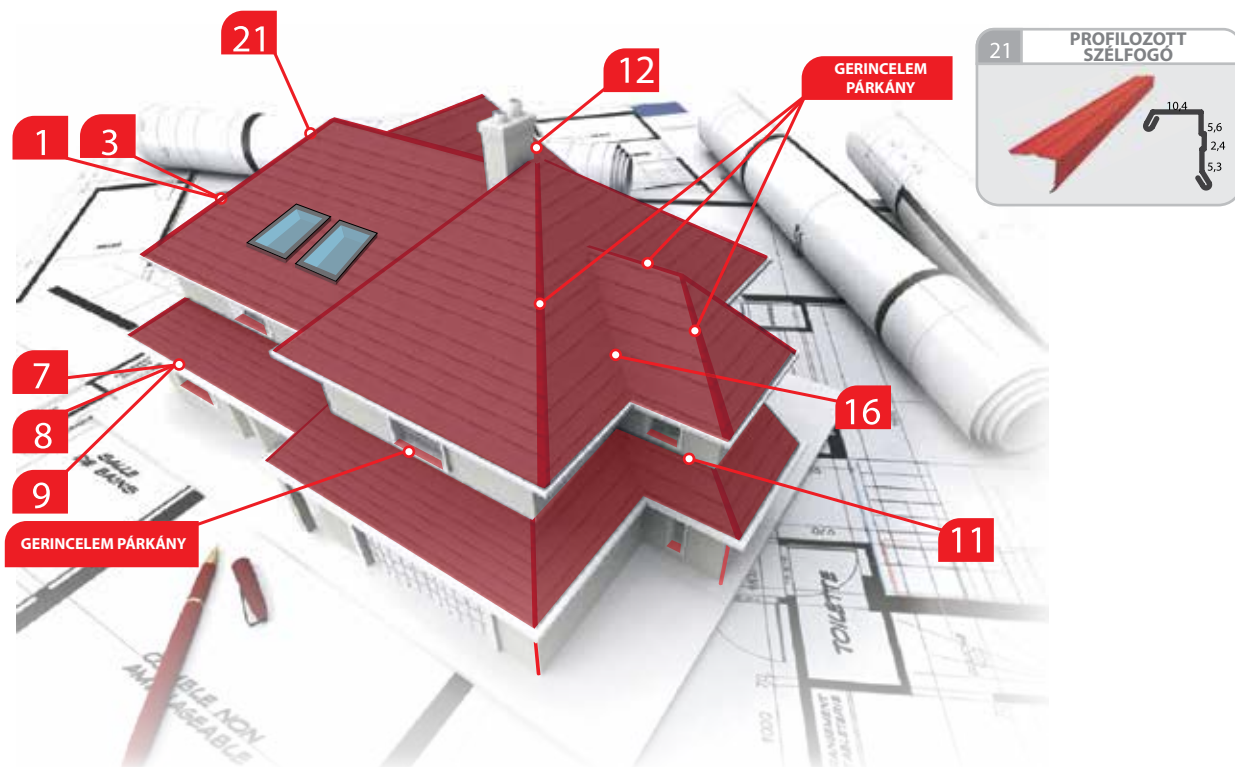

PÁRKÁNYOK

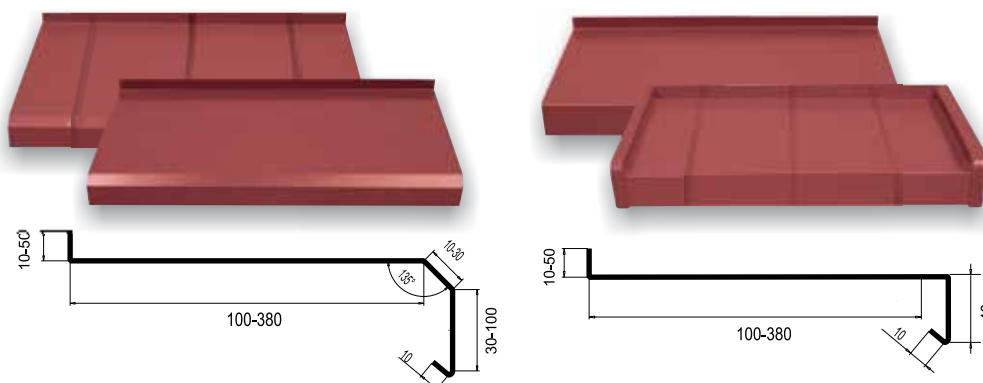

A felsorolt adatok a BLACHOTRAPEZ ajánlatában szereplő alapanyagokra vonatkoznak.
A hozott anyagok paramétereit az értékesítési részleg konzultánsai határozzák meg.



ACÉL SZOLGÁLTATÁSOK KÖZPONTJA

Az Acél Szolgáltatások Központja (CUS) elébe megy olyan ügyfeleknek, akik meghatározott tulajdonságokkal rendelkező és megfelelő mértékben feldolgozott anyagokat keresnek. A megmunkálás felöleli az áttekeresést, a hossz- és keresztirányú vágást, a nemesítést és az ügyfél egyedi igényei szerinti védelmet. Hozott anyag feldolgozását is vállaljuk, a gyártási folyamatok magas színvonalra pedig biztosítja az anyag optimális kihasználását. A BLACHOTRAPEZ által ajánlott szerviz szolgáltatások magába foglalják a horganyzott acél, Alucink és szerves bevonattal rendelkező lemezek megmunkálását.

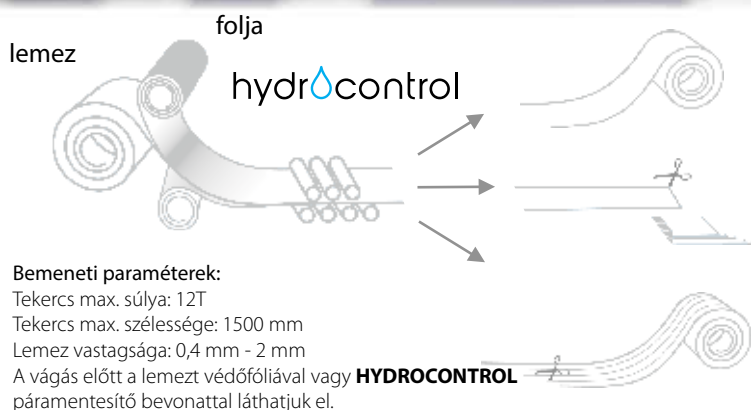

Áttekeresés vágás nélkül.

*Műszaki paraméterek:
Tekercsek max. súlya: 12T
Tekercsek max. Szélessége: 1500mm
lemez vastagsága: 0,4 mm – 2 mm

Egyéni igények szerint keresztirányú vágással létrejött lapok.

*Műszaki paraméterek
Lemez vastagsága: 0,4 mm – 2 mm
Lap min. mérete: 80 mm x 100 mm
lap maximális hossza: 5000mm

Egyéni igények szerint hosszirányú vágással létrejött szalagok.

Lemez vastagsága: 0,4 mm – 2 mm
Szalag min. szélessége: 80 mm



Szállítás

A megrendelt anyagot a vevő által megjelölt helyre szállítjuk (saját szállítással is lehet vásárolni termékeket). A lerakodást erre rendszeresített felszereléssel kell végezni, egyéb esetben kézzel, megfelelő számú ember segítségével kell végezni, úgy hogy a lemezek ne karcolódjanak és ne hajoljanak meg.



Karbantartás

A bevonaton, a szállítás, szerelés vagy megmunkálás alatt keletkezett esetleges sérüléseket, kosztól és portól mentesítve pontosan le kell lakkozni. A nem biztosított peremeken rétegelválás léphet fel. Egyszer egy évben ajánlott megvizsgálni a tetőt, majd a szükséges karbantartást elvégezni.



Rögzítés

Lemezrögzítéshez EPDM alátéttel ellátott önbefúró csavarokat ajánlunk (alacsony és magas hőmérsékletekre különleges ellenállóságra való tekintettel). A rögzítéshez ajánlott csavarok száma 5-8 db/m². A lemezek vágásához vibrációs olló (Nibbler) használata ajánlott. Kizárt a lakkfelület sérülését okozó sarokcsiszoló használata!!! A munkálatok befejezését követően távolítsák el a lemez felületéről a szennyeződések (a szerelési és garanciális feltételekben foglaltak szerint).



Tárolás

A termékek száraz és szellős helyen, agresszív tényezőktől (műtrágyák, savak) távol tárolandók. Ne helyezték a lemezeket közvetlen a talajra. Fóliával ellátott lemezeket ne helyezték napos helyre (ne feleddék a fóliát haladéktalanul eltávolítani). A megvásárolt termékeket ne tárolják 3 hónapnál hosszabb időn keresztül (a szerelési és garanciális feltételekben foglaltak szerint).

GYÁRAK

Gyárak
34-700 Rabka- Zdrój, Zabornia
ul. Kilińskiego 49a
tel. /fax 18 26 70 121
tel. 18 26 85 200
fax 18 26 85 215

Gyárak
05-090 Warszawa-Sękocin
Al. Krakowska 42
tel. 22 715 69 35
fax 22 715 69 36

Gyárak
Baia Mare str. FABRICII 8A
jud. MARAMURES
tel. +40 362 422 906
tel. +40 362 422 907



ÉRTÉKESÍTÉSI OSZTÁLY

Paweł Pyrz, kom. 509 004 201
e-mail: p.pyrz@blachotrapez.eu

Cég székhelye
34-700 Rabka-Zdrój
Kilińskiego 49a
tel. 18 26 85 200
fax 18 26 85 215
info@blachotrapez.eu

KISKERESKEDELMI OSZTÁLY

Stanisław Nuciak kom. 509 004 163
e-mail : s.nuciak@blachotrapez.eu
tel. 18 26 85 200 wew. 225
Képviselési címek elérhetőségei a
www.blachotrapez.eu oldalon található meg

NAGYKERESKEDELMI OSZTÁLY

Mateusz Kubiński,
kom. 509 004 147
tel. 22 720 32 85, fax: 22 720 67 87
m.kubinski@blachotrapez.eu

Warszawa-Sękocin:
Marek Synowiecki
kom. 509 004 162, tel. 22 720 32 85
fax: 22 720 67 87

Rabka-Zdrój:
Antoni Lubarda
kom. 509 004 102
fax: 18 26 85 215

EXPORT OSZTÁLY

Magyar tel. +48 797 004 024
tel. +36 209 178 459
hungary@blachotrapez.

Białoruś tel. +48 797 004 018, +375 297 208 205
Litwa tel. +48 509 004 357
Łotwa tel. +48 509 004 357
Estonia tel. +48 509 004 357

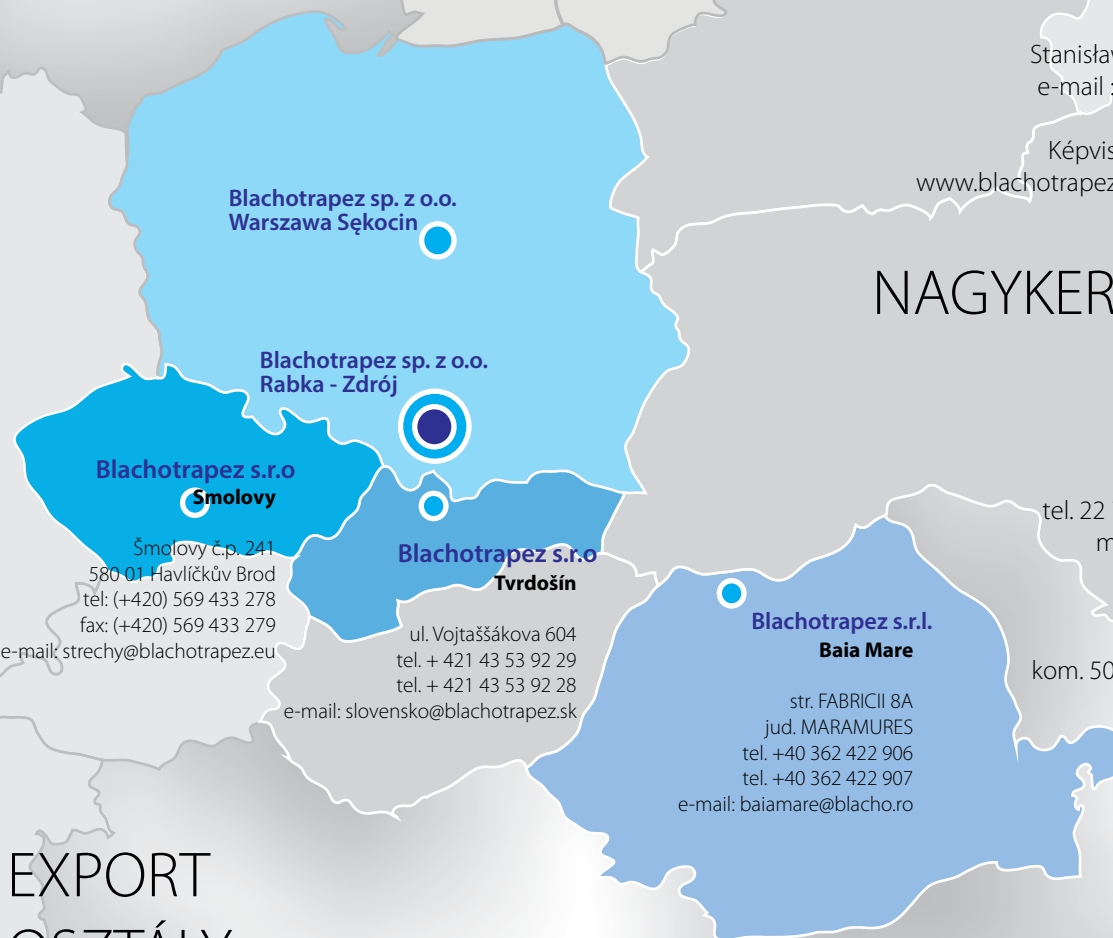

Blachotrapez sp. z o.o.
Warszawa Sękocin

Blachotrapez sp. z o.o.
Rabka - Zdrój

Blachotrapez s.r.o.
Smolovy

Smolovy č.p. 241
580 01 Havičkův Brod
tel: (+420) 569 433 278
fax: (+420) 569 433 279
e-mail: strechy@blachotrapez.eu

Blachotrapez s.r.o.
Tvrdošín

ul. Vojtaššákova 604
tel. + 421 43 53 92 29
tel. + 421 43 53 92 28
e-mail: slovensko@blachotrapez.sk

Blachotrapez s.r.l.
Baia Mare

str. FABRICII 8A
jud. MARAMURES
tel. +40 362 422 906
tel. +40 362 422 907
e-mail: baiamare@blachotrapez.ro



ThyssenKrupp



ArcelorMittal



HYDRO

TATA STEEL

BESZÁLLÍTÓK



Levédett minőség
német ThyssenKrupp® **lemezek**

A katalógus nem minősül ajánlatkének a Polgári Törvénykönyv értelmében

515



Rabka-Zdrój Kilińskiego 49a
tel. 18 26 85 200, fax 18 26 85 215
e-mail: hungary@blachotrapez.eu, www.blachotrapez.eu