

CREATON. Tetőben otthon.

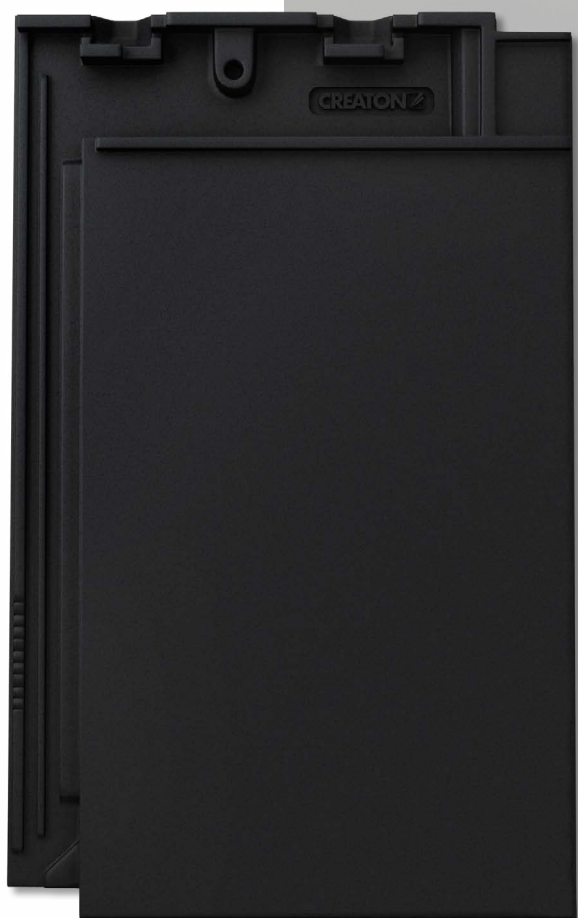

SIMPLA

Minimál design.



SIMPLA – Ideális a korszerű tetőkhöz

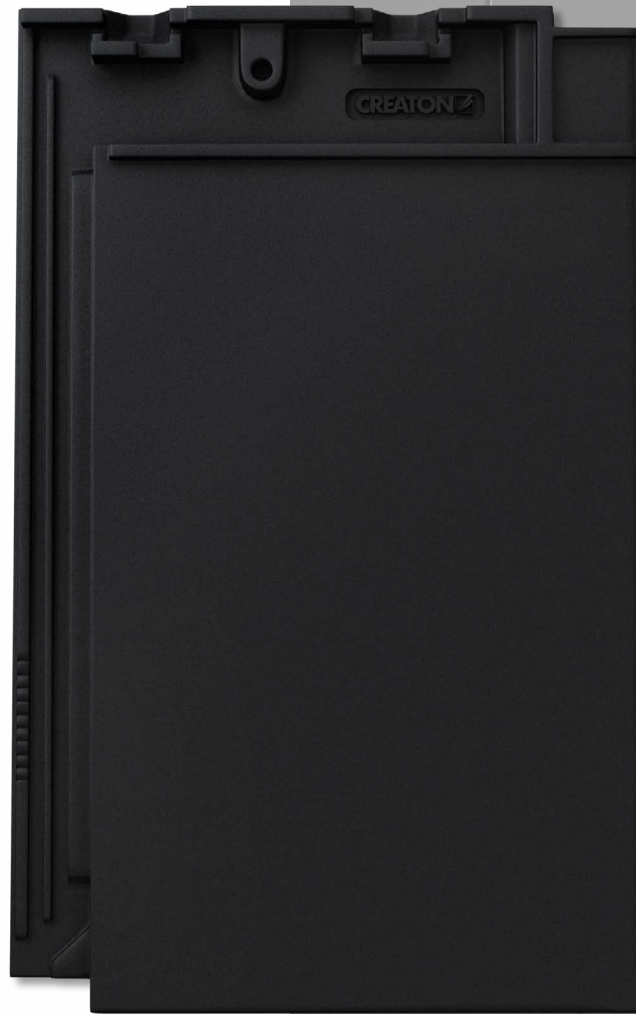

ESZTÉTIKA

Az ideális méretarány önmagáért beszél

MINŐSÉG

Melyet a CREATON márka önmagában hordoz

BIZTONSÁG

Innováció és tradíció

A nagyméretű SIMPLA kerámia tetőcserép egyedülálló kialakításának köszönhetően páratlan, és az új generációs tetőcserepekre jellemző kiváló használati paraméterekkel rendelkezik.

A korszerű, sík, tökéletes méretarányú 300 x 500 mm-es tetőcserép szemet gyönyörködtető megoldás a modern épületek tetejére. A legfejlettebb technológiai megoldások, mint a hátoldali támasztó borda szerkezet vagy az innovatív horonyrendszer révén hosszú távon tartós, értékálló, karbantartást nem igénylő tetőszerkezetek alakíthatóak ki.

A SIMPLA véd és díszít - a hosszú élettartam, tartós minőség és rendhagyó megjelenés különös meggyőzőerőt kölcsönöz a terméknek. Elérhető az elegáns és divatos NUANCE fekete matt engóbozott színben, ami kiváló alternatívát nyújt a hagyományos vörös vagy barna szín helyett. Hangsúlyozza a modern építészet legfontosabb jellemzőit – az egyszerűséget és a minimalizmust.



NUANCE fekete matt engóbozott

A kiváló nyersanyagok és a modern technológia határozzák meg a cserép bársonyos felületét.

A CREATON által kínált engóbok és mázak a legmagasabb minőségi színvonalat képviselik.

Érintésmentes égetési folyamat

A nyersanyagok és a modern, érintésmentes, fekvő égetőkazettás égetési eljárás, valamint a gyártási folyamat állandó optimalizálása garantálja a legkiválóbb minőséget.

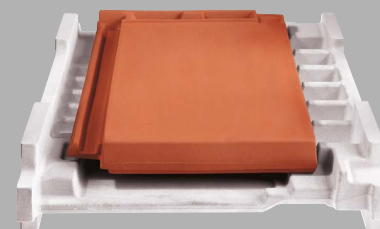

Innováció és megjelenés

SIMPLA - A funkcionális tetőcserep



FOKOZOTT RUGALMASSÁG

Az egyedülálló felső hornyok gondoskodnak a tetőcserepek optimális elhelyezkedését biztosító eltolhatóságról. Széthúzott állapotban is stabil átfedést biztosít, védelmet nyújtva a csapadék bejutása ellen.

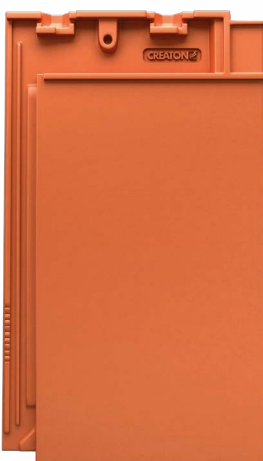

EGYEDÜLÁLLÓ HORONY KIALAKÍTÁS

A SIMPLA tetőcserepek egyedülálló horony-kialakítása biztosítja az optimális légáramlást, a biztonságos vízvezetést, valamint a rendkívül magas szintű csapadék bejutása elleni védelmet. Az oldalhorony kivételesen hangsúlyozott dupla horonnyal rendelkezik, amely erős szél esetén is kiváló védelmet nyújt a csapadék bejutása ellen. A lépcsős kialakítás védelmet biztosít a víz és szennyeződések bejutása ellen.

TÖKÉLETES SZERELHETŐSÉG

A SIMPLA tetőcserepekbe az eső bejutása ellen védő, speciálisan előkészített furat egyszerű és gyors rögzítést biztosít. A cserepekbe olyan speciális módon előkészített furat található, amely esőbiztos, mégis egyszerű és gyors csavarozást biztosít.



FOKOZOTT STABILITÁS

Két stabil akasztófül gondoskodik a cserepek biztos rögzítéséről és a tetőlécezés megbízható hátsó szellőzéséről.

ALSÓ TÁMASZTÓ BORDÁK

A SIMPLA tetőcserepeken található hosszanti, ék alakú támasztó bordák javítják a tető statikáját és az esetlegesen fellépő kondenzvizet elvezetik az alatta elhelyezkedő cserép felületére.

Alapcserep	Félcserép	Szellőzőcserep	Szellőző taréjcserep	Taréjszellőző félcserép
Taréjszellőző oromszegély cserép balos/jobbos	Szegélycserep balos	Szegélycserep jobbos	Szegély félcserép balos/jobbos	Kerámia csatornaszellőző elem Ø 100 „SIGNUM” A típus
Alumínium alapelem	Hófogórács		Alumínium járórács rövid/hosszú	Egylábas alumínium elem
Kerámia kezdőkúp PS			Kúpcserep PS	
Kerámia kúpcserep kezdő- és zárókorong	Elosztókúp (kúpcserep csatlakozó)	Viharkapocs cink-alumínium beütős	Viharkapocs cink-alumínium beakasztós	

A fent feltüntetett kiegészítők listája nem tartalmazza a teljes készletet. A funkcionális tetőcserepek és kiegészítők teljes választéka elérhető a CREATON márka forgalmazóinál. Kérjük, rendelés előtt minden alkalommal ellenőrizze a készlet rendelkezésre állását.

Az ideális tetőgerinc lezárás: biztonságos, esztétikus és gazdaságos

Szellőző taréjcserep és „FIRSTFIX” együtt: az első osztályú tetőgerinc innovatív párosa



„FIRSTFIX”



Nagyfokú biztonság gerinccel nélkül.
Gyors és egyszerű gerincszerelés.

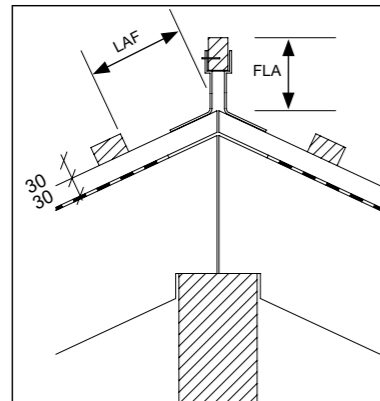

LAF = léctávolság a gerinc metszéspontjához (mm-ben)
FLA = gerinccel távolság (mm-ben)

A tető ideális lezárása - esztétikus és hosszú élettartamú

Egy igazi CREATON tető teljes egészében kerámiából épül fel. A teljes egészében kerámia taréjszellőző rendszer amellett, hogy garantálja a tető tartósságát műszaki szempontból, esztétikus megjelenést is nyújt. A CREATON szellőző taréjcserepek kerámia lezárójuk segítségével párhuzamosan futó vonalat alkotnak a kúp-cserép és a cserép felülete között. A megjelenés és a tartós érték-megőrzés kombinációja jelentős előnyt jelent más megoldásokhoz képest. A kúpcserepet már nem kell műanyag elemekkel összeépíteni vagy habarccsal kitölteni, így nincs szükség nem kerámiából készült kiegészítőkre sem. A kúpcserepek műanyag elemekkel történő összeépítése nem garantálja a tartósságot, és magas javítási és karbantartási költséget jelent a jövőben.

Biztonságos rögzítés gerinccel nélkül

A taréjgerinc kitűnő szellőzése mellett, mely azért fontos, hogy az alátétszerkezet száraz maradjon, biztonságos megoldást nyújt. Ez egy folytonos kerámia lezáróval érhető el az alapcserep és kúpcserep átmeneténél. A „FIRSTFIX” rögzítőrendszerrel minden egyes kúpcserep egy korrózióálló nemesacél huzallal van rögzítve. A gerinccel és alumínium kúpkapoccsal történő hagyományos rögzítés éppúgy lehetséges, mint a „FIRSTFIX” rendszerrel történő gyors és gazdaságos összeszerelés. A „FIRSTFIX” rögzítő rendszerrel a CREATON olyan szerelési megoldást kínál, mely további gerincszerkezet (gerinccel tartó, gerinccel) igénybevétele nélkül alkalmazható.

Kúpcserep-rögzítés gerinccel:

Az alábbi táblázat segítségével meghatározhatja a legfelső léc, illetve a gerinccel mindenkor helyes távolságát. A LAF-/FLA méretet mindig az ellenlécezésen kell mérni. A táblázatban feltüntetett értékek a szellőző taréjcserep, ellenlécezés és a 30/50 tetőléc keresztmetszet esetén érvényesek. Az ettől eltérő léckeresztmetszetek esetén az értékeket egyedileg kell meghatározni vagy a CREATON-tól szerezhetőek be.

DN	15°	20°	25°	30°	35°	40°	45°	50°	55°
LAF	75	70	65	65	60	60	60	75	85
FLA	130	120	100	90	70	70	65	30	25

40/60 mm-es tetőléc, PS típusú kúpcserep (2,5 db/fm)
szegélycserep (3 db/fm)

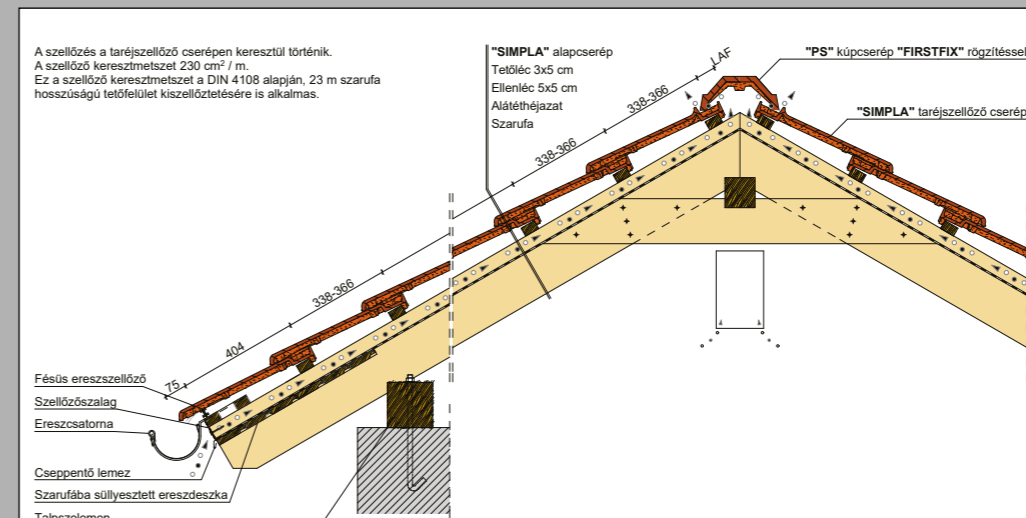
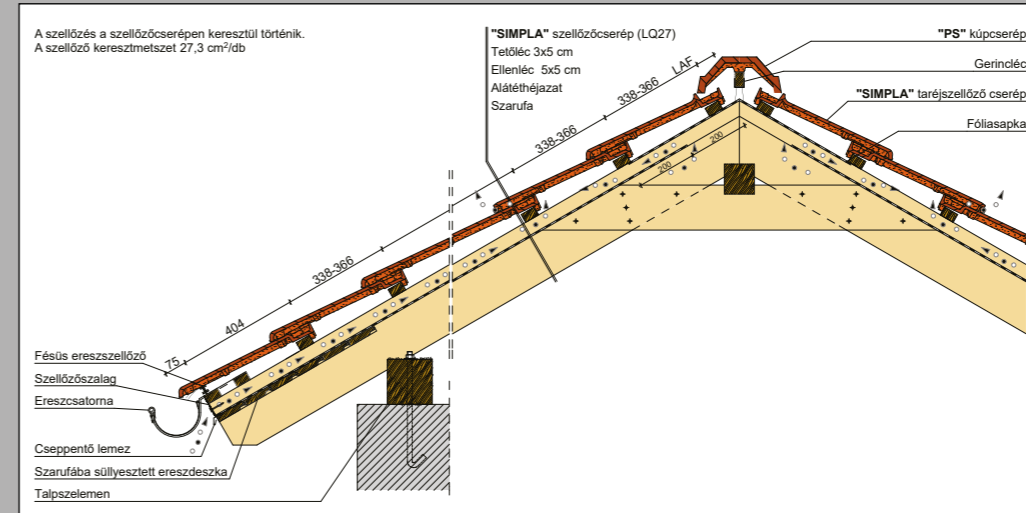

Műszaki adatok:

Méret:	kb. 300 x 500 mm	
Fedési szélesség:	min.	kb. 260 mm
	átl.	kb. 261 mm
	max.	kb. 263 mm
Fedési hosszúság:	min.	kb. 338 mm
	átl.	kb. 352 mm
	max.	kb. 366 mm
Cserépigény:	min.	kb. 10,4 db/m ²
	átl.	kb. 10,9 db/m ²
	max.	kb. 11,4 db/m ²
Darabsúly:	kb. 4,9 kg	
Csomag: 4 db	Raklap: 192 db	

* Az ábrázolt műszaki rajz csak egy szerkezeti példa. Mindig tartsa be a hatályos előírásokat és szabványokat, kétségek felmerülése esetén a szerkezetet készíttesse szakemberrel!

A műszakilag kidolgozott horony kialakítás következtében szabadon fektetett alátéthéjazat esetén (CREATON „UNO”) már 18 foknál, szélzáró alátéthéjazat (CREATON „DUO”) esetén 16 foknál, vízzáró alátéthéjazat esetén (CREATON „TRIO”) 14 foknál, míg vízhatlan alátéthéjazat (CREATON „QUATTRO”) 10 foktól alkalmazható, elérve ezzel a szükséges garancia feltételeit.

Alátéthéjazat kivitelezésével kapcsolatos kérdések esetén készséggel állunk rendelkezésére. A minimális/maximális határtartományba eső léctávolság értékek esetén kérjük, hogy a rendelésnél feltétlenül adja meg a léctávolságot! A nyers agyag természetadta eltérései következtében csekély mértékű szín- és méreteltérések lehetségesek.

A CREATON cégfilozófiájában nagy hangsúlyt fektet a személyes konzultációra, szaktanácsadásra. Bármilyen szokatlan elképzelésével, rendkívüli kérésével forduljon hozzánk bizalommal!

CREATON South-East Europe Kft.

H-8960 Lenti, Cserépgyár u. 1.

Telefon: +36 92 551 550

Telefax: +36 92 551 559

E-mail: info@creaton.hu

www.creaton.hu

Mindennemű műszaki változtatás jogát fenntartjuk.

A nyomtatásból eredő színeltérésekért nem vállalunk felelősséget.

2018. I. kiadás. Tartalmilag lezárva: 2018. szeptember