



Lindab **Seamline**®

SRP Click szerelési útmutató

Előkészületek

Mielőtt munkához látnánk

A szerelés elkezdése előtt olvassuk végig a teljes szerelési útmutatót, hogy megállapítsuk, mely részét kell elvégezni a szóban forgó tetőn, és hogy ezeket a teendőket milyen sorrendben kell végrehajtani. A Lindab SRP Click tetőprofil megfelelő alátéthéjazattal rendelkező tetőre kell szerelni, sík, folytonosan alátámasztott felületre (deszkázat, építőlemez) vagy sűrített lécezésre.

A rögzítési és szerelési előírások maximum 16 m összmagasságú olyan épületekre érvényesek, amelyek nem tengerparton, magas hegyvidéki vagy különösen nyitott területeken helyezkednek el. Az ilyen helyeken, vagy nagyobb tetőfelületeken, ahol az időjárási és a lemez hőtágulása zavaró lehet, ott szellőző szőnyeg alkalmazását javasoljuk.

Az egyszerű tetőformák, tetőfelületek esetében a szerelés nagyon egyszerű és gyors. Tagoltabb, összetettebb tetőformák esetén, ahol több tetőcsatlakozás, vápa, élgerinc, tetőáttörések, kiemelt tetőablak stb. van, a Lindab SRP Click tetőprofil megfelelő szerelése több előmunkát és időt igényel.

A Lindab komplett tetőfedő rendszereket és kiegészítőket kínál, és a tetőfedő lemezeken kívül vízvezető ereszcatornarendszert, tetőkibúvót, tetőátvezető elemeket, csöves hófogót és hórácst, tetőjárdát és tetőlétrát is szállít.

A leszállított termékek átvétele

Minden esetben kezdjük annak ellenőrzésével, hogy a szállítás komplett-e a rendelési lista szerint, hogy a szállítólevélen feltüntetett minden tételt leszállítottak-e. Ezután ellenőrizzük a termékek állapotát, győződjünk meg róla, hogy semelyik sem szenvedett el sérülést a szállítás során. Amennyiben a szállítás során keletkezett károsodást fedeznénk fel, erről haladéktalanul értesítést kell küldenünk.

A Lindab nem vállal felelősséget azokért a károkért, amelyek a termékek átvétel utáni sérüléséből, illetve a nem megfelelő, nem a szerelési útmutatóban leírtak szerint végrehajtott kivitelezésből származnak.

Az áruk kicsomagolása

A tetőfedő lemezek szállítóeszközről, járműről való leemlése előtt fa támaszelemeket (stafnikat) kell egymástól kb. egyméteres távolságra a földre helyezni, amennyiben a termékek nem a Lindab eredeti csomagolásában érkeztek az építési helyszínre. A tetőfedő lemezeket szabad ég alatt tárolhatjuk, amennyiben egy hónapon belül beépítésre kerülnek. Ellenkező esetben tető alatt, esőtől védve, kicsomagolva, enyhén meg-

döntve és az egyes elemek közötti szellőztetést biztosítva kell ezeket tárolni.

Biztonságos munkavégzés

Ügyeljünk a lemezek éles végeire, a kiálló sarkokra. Mindig viseljünk kesztyűt és védőruházatot az anyagmozgatás és szerelés alatt. A tetőn való munkavégzés alatt végig használjunk biztonsági kötelet és viseljünk puhatalpú cipőt. A Lindab SRP Click tetőprofittal történő munka alkalmával be kell tartani az összes érvényben lévő általános munkavédelmi előírást.

A tető aljzata

Az új fémlemez tetőfedés megkezdése előtt ellenőrizzük, hogy a tető aljzata megfelelő-e, felülete sík és sima, szilárd és merev. A tetőprofil megfelelő alátéthéjazattal ellátott tetőfelületre kell szerelni, és a tető hajlásszögének legalább 14°-nak kell lennie. Ha az SRP Click profilt lécezésre helyezzük, a tetőlécek szélessége minimum 50 mm, a lécosztás legfeljebb 300 mm legyen.

Kémény- és egyéb szegélyezések

Szegélyezni a tetőlécek mentén, illetve a kémények körül szükséges. A szegélyezéseket szakképzett bádogosnak kell végeznie a jól illeszkedő és műszakilag megfelelő kialakítás érdekében.

Tetőátvezetések

A Lindab különböző késztermékekkel rendelkezik a különféle tetőátvezetések elkészítéséhez. Ügyeljünk arra, hogy a tetőáttörések lehetőleg az SRP Click tetőprofil sík felületére essenek, ne törjék, ne vágják át a merevítő korcokat.

A tető karbantartása

A tetőre hulló eső önmagában viszonylag megfelelően tisztán és szennyeződésmentesen tartja a tetőt. Azonban a tetőfelületek sarkaiban, a csatlakozó élek mentén levelek, ágak és egyéb szennyeződések bármikor összegyűlhetnek, és ezeket évente legalább egyszer el kell távolítani. Amennyiben a tetőfelület lemosást igényel (pl. kisebb tetőhajlásszögnél a lerakódó és megmaradó porréteg), ezt a legjobb egy puha kefe és meleg víz segítségével elvégezni. Vízsugaras tisztításnál fontos az alacsony nyomás beállítása.

A külső bevonat felületét ért kisebb károsodást azonnal helyre kell állítani megfelelő javítófesték alkalmazásával, hogy ne induljon el idő előtt korrózió, rozsdásodás a lemez felületén.

Munkapad biztosítása

Az ábrán láthatóhoz hasonló munkapad egyszerűbbé teszi a tetőprofil fémlemez vágását és megmunkálását. Egy 495 mm hosszú, 45x95 mm keresztmetszetű fa palló vagy zárlic szükséges a munkapad egyik végéhez rögzítve. Ezt használjuk a lemez lefektetéséhez, helyben tartásához a megmunkáláshoz, élhajlításhoz. Biztosítani kell, hogy megfelelő méretű hely álljon rendelkezésre a munkapad mellett hosszirányban, a hosszú tetőfedő lemezekkel történő munkavégzés biztosítása érdekében.

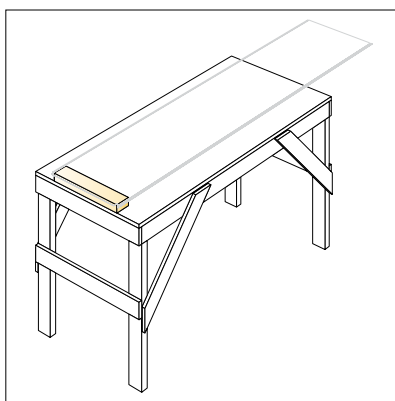

Vágás, darabolás

Ha a lemezeket vágni kell, javasoljuk, hogy kézi lemezollót vagy vékony fémlemezhez való, kis fordulatszámú körfűrész használjunk. Ne használjunk sarokcsiszoló gépet (flexet), mert az a lemezen nagy és roncsolt vágási felületet okoz, fémforgács képződik, amely megtapad a külső bevonaton, és korrózióhoz, rozsdásodáshoz vezet. A szerelési útmutató további részében kézi lemezollót használunk a vágáshoz. Ne feledkezzünk meg arról, balos és jobbos lemezolló használatára egyaránt szükség van, hogy minden részletet megfelelően alakíthassunk ki.

Szerszámok

A tető szereléséhez a következő szerszámok szükségesek:

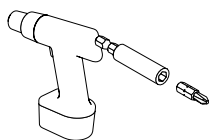

Csavarbehajtó szerszám és hozzávaló hegyek

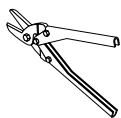

Kézi lemezolló

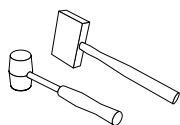

Műanyag fejű kalapács



Kés, szike

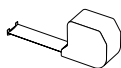

Mérőszalag



Kesztyű és puhatalpú cipő

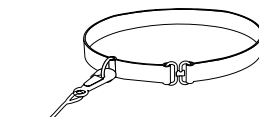

Biztonsági öv

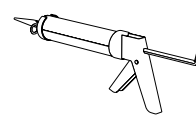

Tartósan rugalmas, vízzáró tömítés



Szerelés

Fontos, hogy megfelelő kötőelemeket használjunk minden fémlemez tetőfedéshez, minden szerkezeti anyaghoz. A Lindab az SRP Click tetőprofilhoz a következő három fajta csavart kínálja rendszertartozékként.

A széles, lapos fejű LW-C csavar szükséges a tetőprofil alsó korc melletti szélének rögzítéséhez. Az LL2T (vagy LL2T-DN) csavart a tartozékok, szegélyek acéllemezhez történő rögzítésére, az LWT (vagy LWT-Dn) csavart a szegélyek fa szerkezethez történő rögzítéséhez használjuk. Szükséges csavarmennyiségek LW-C esetén 6-8 db/m², LL2T és LWT esetében pedig 2-3 db/m².

Az LW-C csavart az ovál furatok közepén rögzítjük. A tetőre ható szélszívási terheket (általános belső helyeken és peremeken) a vonatkozó statikai méretezési szabványból kell meghatározni. A tető szélét ökölszabályként kb. 1,5 méterrel számítjuk a tető élétől (erős szélszívásos zóna). A rögzítőcsavarok mennyisége általános mezőben legalább 5 db/m² legfeljebb 400 mm-es távolsággal kiosztva, perem-, és sarokterületen 6-7 db/m² legfeljebb 300 mm-es távolsággal kiosztva.

Szerelési rajz

Jobbos profil esetén a tető jobb szélétől, balos profil esetén a bal szélétől kezdjük a szerelést. Esztétikai szempontból el kell dönteni, hogy az első lemezt kell-e vágni az utolsó lemezzel egyenlő szélesség kialakítása (azaz a szimmetrikus korckiosztás) érdekében. Más szempontból, a tetőátvezetések helye is meghatározhatja, hogyan vágjuk az első lemezt. Lehetőség szerint el kell kerülni, hogy a tetőáttörések a tetőkorcot megszakítsák, áttörjék.

Műszaki információk

Tartozékok

SRP Click előkorcolt tetőprofil – (L-SRP25 ill. L-SRP38 típus)

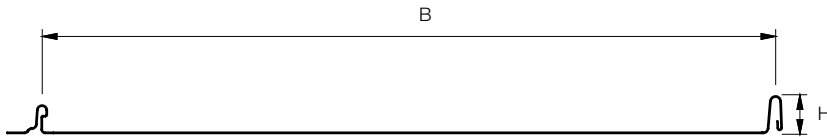

H=25 ill. 38 mm (profilmagasság)

B= 503 ill. 480 mm (fedőszélesség, korctávolság)

L=800-8000 mm (hossz)

Önsúly: 4,8 ill. 5,0 kg/m²

Korc-visszavágás eresznél: 25 mm

Sorolási irány: jobbos v. balos

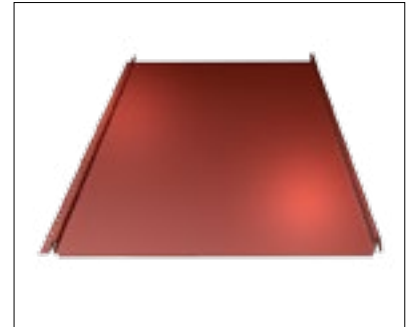

BTSRP élhajlító segédszerszám

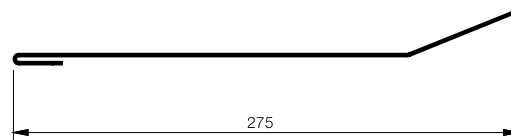

t=1,5 mm vastagságú horganyzott acéllemez

k.sz.: 307 mm

L=485 ill. 462 mm (SRP25 ill. SRP38 profil esetén)



FSRP beakasztó ereszszegély

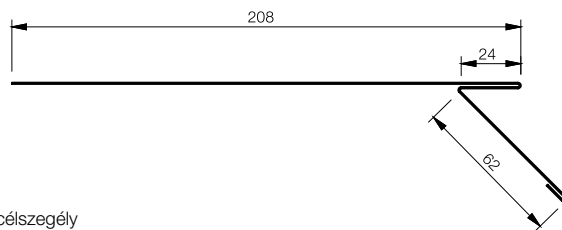

t=0,5 mm vastag bevonatos acélszegély

k.sz.: 307 mm

L=2000 mm (standard hossz)

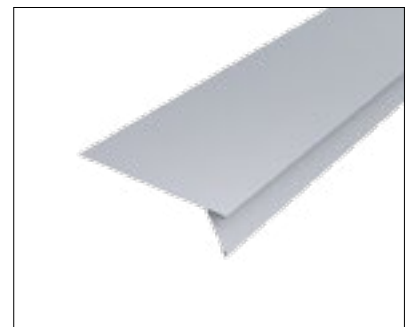

C1SRP kiemelt rögzítőszegély

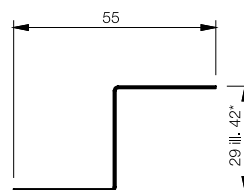

t=0,5 mm vastag bevonatos acélszegély

k.sz.: 84 ill. 97 mm

L=2000 mm (standard hossz)

vagy rendelhető:

L=485 ill. 462 mm (L-SRP25 ill. L-SRP38 profil esetén)

* SRP25 ill. SRP38 profil esetén



C2SRP beasztó rögzítőlemez (fércszalag)

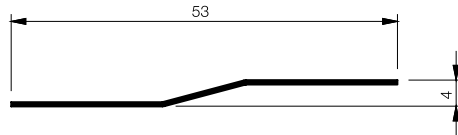

t=0,5 mm vastag bevonatos vagy natúr horganyzott acélszegély
 k.sz.: 63 mm
 L=485 ill. 462 mm (L-SRP25 ill. L-SRP38 profil esetén)
 L=2000 mm



NPSRP gerincszegély félnyeregteretónél

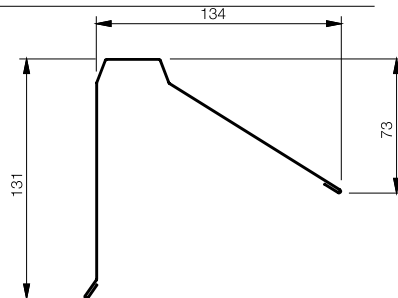

t=0,5 mm vastag bevonatos acélszegély
 k.sz.: 307 mm
 L=2000 mm (standard hossz)



OVKSRP szegélylemez negatív tetőszögtörésnél

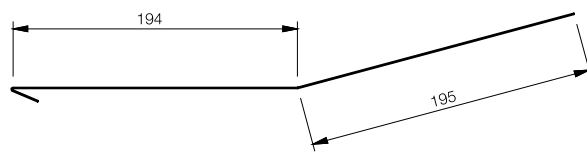

t=0,5 mm vastag bevonatos acélszegély
 k.sz.: 410 mm
 L=2000 mm (standard hossz)



OVMSRP szegélylemez pozitív tetőszögtörésnél (manzárdtető)

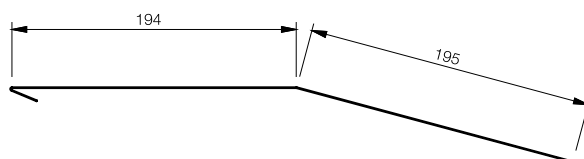

t=0,5 mm vastag bevonatos acélszegély
 k.sz.: 410 mm
 L=2000 mm (standard hossz)



SLSRP függőleges falszegély tetőlejtéssel párhuzamosan

t=0,5 mm vastag bevonatos acélszegély
k.sz.: 307 ill. 320 mm
L=2000 mm (standard hosszs)

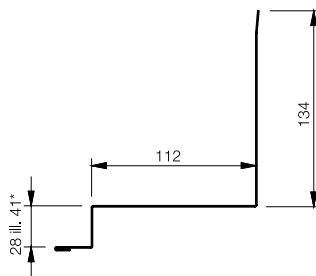

* SRP25 ill. SRP38 profil esetén



STSRP függőleges falszegély tetőlejtésre merőlegesen

t=0,5 mm vastag bevonatos acélszegély
k.sz.: 307 mm
L=2000 mm (standard hosszs)

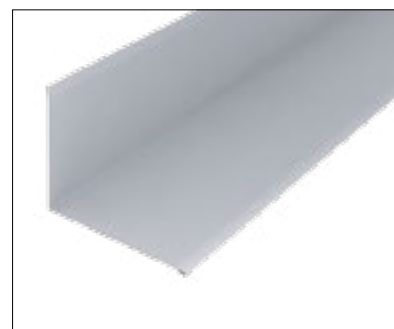
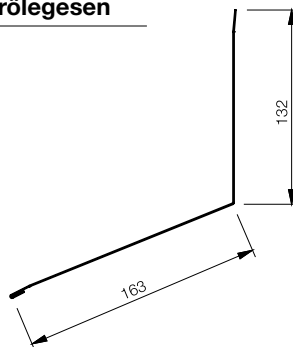

VISRP oromszegély

t=0,5 mm vastag bevonatos acélszegély
k.sz.: 307 mm
L=2000 mm (standard hosszs)

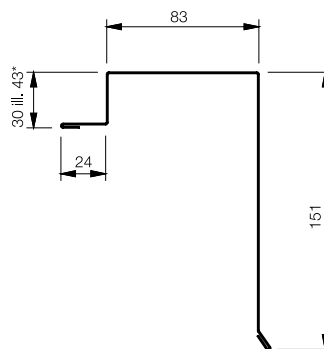

* SRP25 ill. SRP38 profil esetén



NP170 gerincszegély

Standard szegélyméret
t=0,5 mm vastag bevonatos acélszegély
L=2000 mm (standard hosszs)
Eltérő méretek megadása lehetséges Megrendelő által
k.sz.: 420 mm

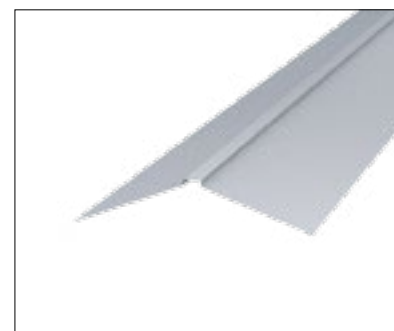
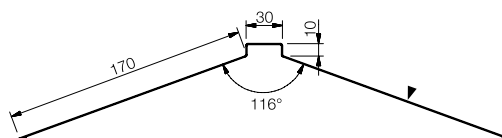

RD vápalemez

Standard szegélyméret
t=0,5 mm vastag bevonatos acélszegély
L=2000 mm (standard hosszs)
Eltérő méretek megadása lehetséges Megrendelő által
k.sz.: 500 mm

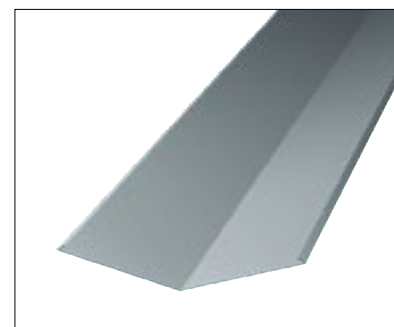
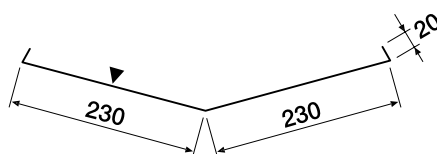

Szerelés – Lindab SRP Click tetőprofilos fedés

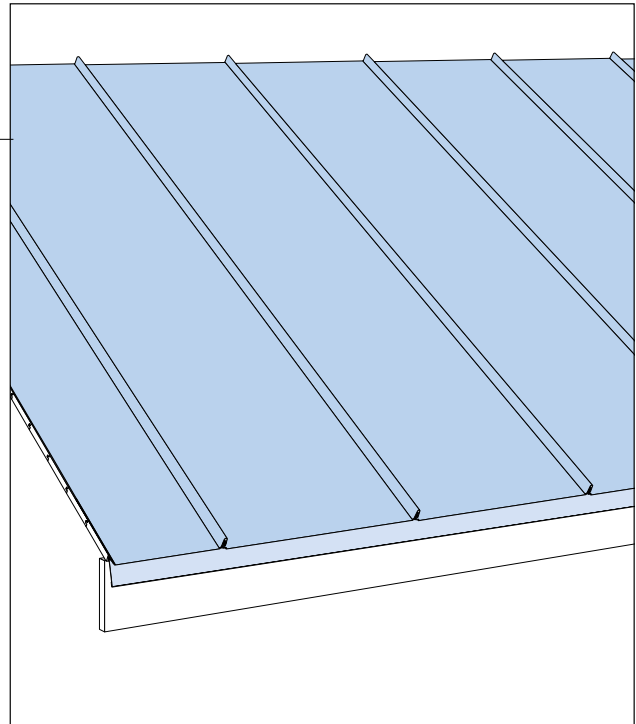
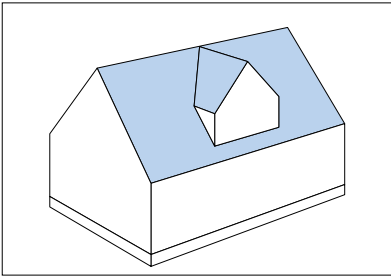

Előkészületek – Aljzat, ereszszegély

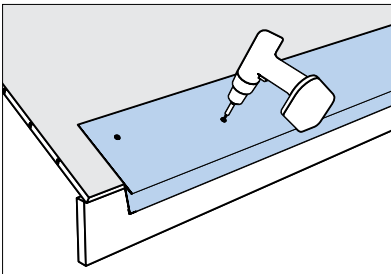

A beakasztó ereszszegélyt az ereszcsonna vonalán túl kell engedni. Ügyeljünk arra, hogy az ereszszegély a tető élével párhuzamosan fusson. Cikk-cakk alakban rögzítsük csavarokkal az aljzathoz 300 mm-es kiosztásban

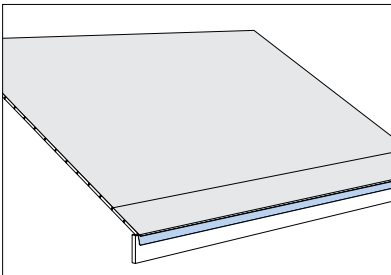

Helyezzünk egy külön fólia takarósávot az ereszszegély fölé. Ellenkező esetben a csavarfejek benyomódási nyomokat hagyhatnak a lemezben.

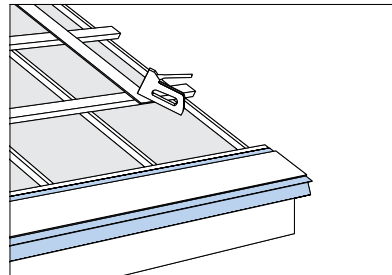

Lécekre fektetés esetén egy polietilén csíkot helyezünk mindegyik lemez közepe alá a második léctől az utolsó előtti lépig, a szerelés miatt esetlegesen felmerülő hanghatások csökkentése miatt.

Az első tetőprofil felszerelése

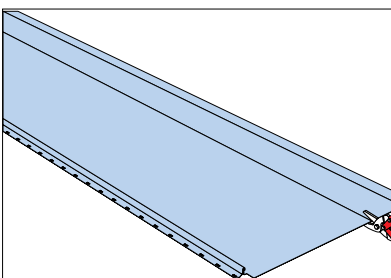

Az első – jobbos profil esetén jobb oldalról indított – lemezt javasoljuk méretre vágni annak érdekében, hogy szélessége megegyezzen (szimmetrikus legyen) az utolsó lemezzel. (Balos profil esetén pont fordítva: balról kell indulni, és jobbra haladni.)

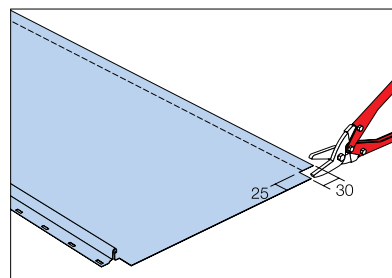

Vágjuk ki a jobb alsó sarkot úgy, hogy később az eresznél a peremvisszahajtás, az orom mentén pedig a hosszkorcolás elkészíthető legyen.

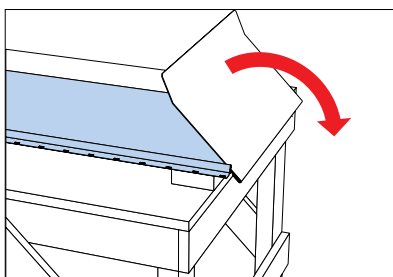

Helyezzük a tetőprofil lemezt a munkapadra felső (szín-) oldalával felfelé, és használjuk az ehhez való BTSRP élhajlító szerzőt.

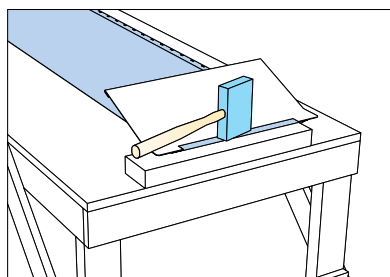

Fordítsuk át a lemezt úgy, hogy a felső (szín-) oldala nézzen a pad felé, és egy műanyag fejű kalapáccsal kalapáljuk le a végperemet. Gondosan végezzük ezt, hogy biztosítsuk a lemez megfelelő visszahajását.

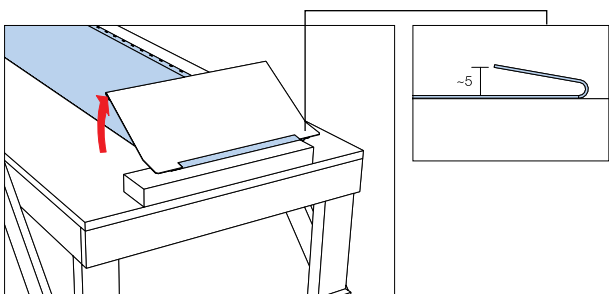

Fordítsuk az élhajlító szerzőt felfelé úgy, hogy kb. 5 mm-es hézag keletkezzék a visszahajtott peremben.

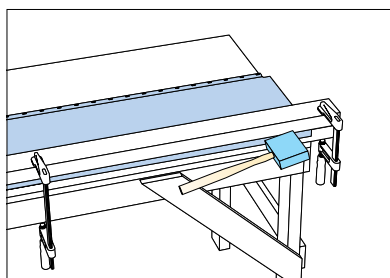

Mielőtt az első lemezt a helyére tennénk, a hosszirányban vágott széleket szintén fel kell hajlítani 25 mm-re.

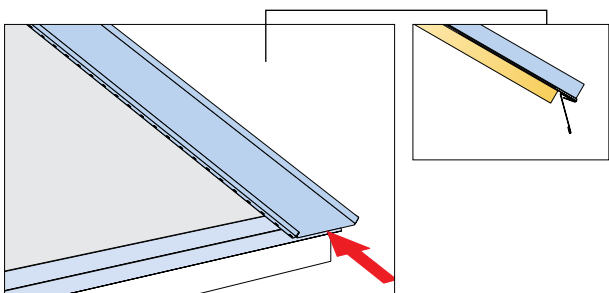

Helyezzük el az első lemezt az oromdeszka mentén, és akasszuk be az ereszszegély-be.

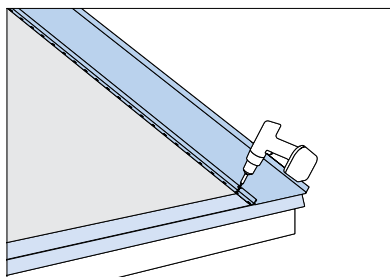

A pontosan beállított lemezt egy csavarral gyorsan rögzítsük a helyén, hogy ne mozdulhasson el.

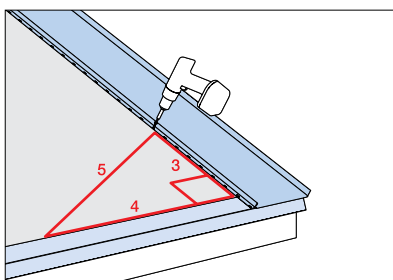

Állítsuk be a lemezt úgy, hogy pontosan merőleges legyen az ereszvonalra (azaz az ereszszegély vonalára).

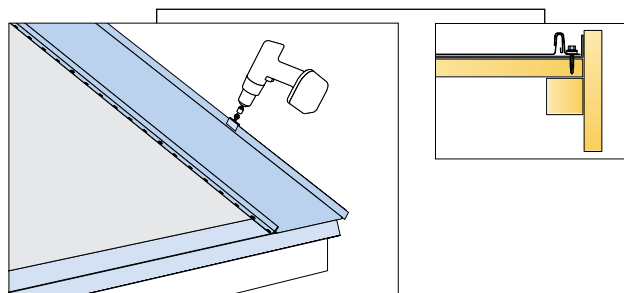

Rögzítsük az első lemez felhajlított hosszperemét 600 mm-ként leszorító férccekkel az alizathoz, az oromdeszka mellett.

A második és a következő tetőprofilok elhelyezése

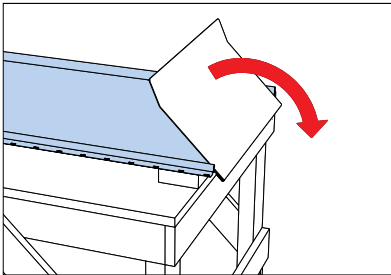

Kezdjük azzal, hogy a lemezt a munkapadra helyezzük úgy, hogy a felső oldala nézzen felfelé, és az élhajlító szer számmal készítsük el az eresztvégi visszahajtását.

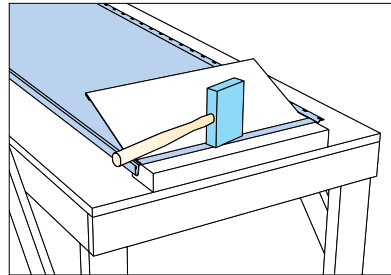

Fordítsuk el a lemezt úgy, hogy a felső oldala legyen a munkapad felé, és egy műanyag kalapáccsal kalapádjuk le a visszahajtott végét. Ügyeljünk a megfelelő éles, kiegyengetett visszahajtás biztosítására.

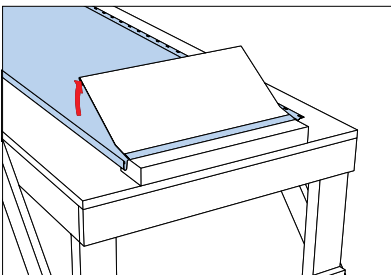

Fordítsuk az élhajlító szer számmat felfelé úgy, hogy egy kb. 5 mm-es hézag keletkezzen a visszahajtott peremben.

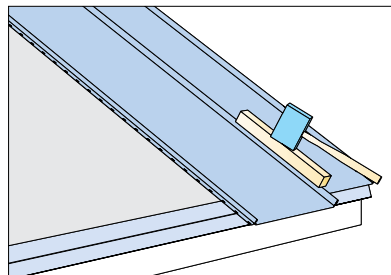

Helyezzük a lemezt az előző lemez korcpereme fölé, és óvatosan nyomjuk lefelé, amíg fixáljuk a helyét.

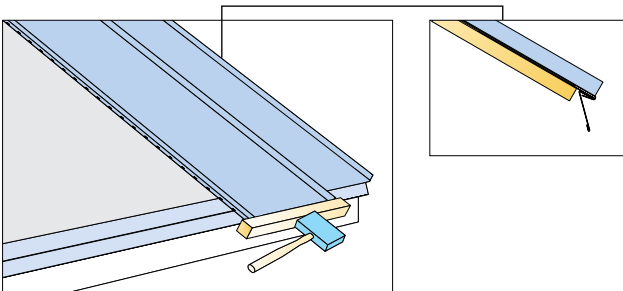

A lemez alsó, eresznél lévő végét óvatosan nyomjuk felfelé, majd az eresztzegélybe beakasztjuk, tartva az egyenes eresztvonalat.

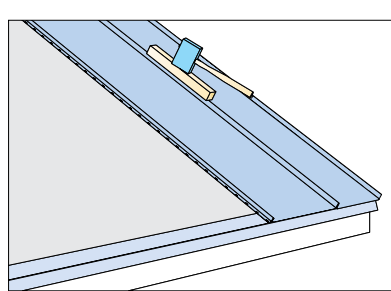

Pattintsuk össze a lemezeket a korc teljes hosszában. Ehhez a műanyag fejű kalapácsot használjuk. Rögzítsük csavarokkal a 2. lemez baloldali, alsó korcperemét.

Előkészületek – vápalemez

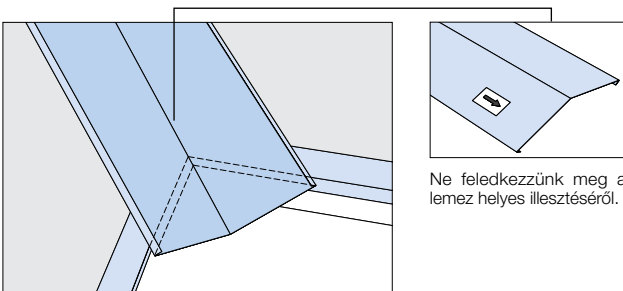

Ne feledkezzünk meg a lemez helyes illesztéséről.

Helyezzük a vápalemezt a helyére, és jelöljük meg a levágandó részt. Feltétlenül legyen meg a 25 mm túlnyúlás a vágott él, hogy fel tudjuk hajtani a peremet az eresztzegélyhez.

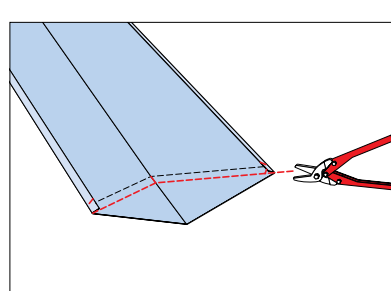

Kézi lemezzollóval vágjuk ki a vápalemez lemezét.

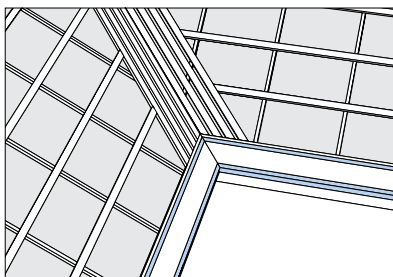

Lécekre történő szereléskor a vápa aljzatának felső síkja essen egybe a lécezés felső síkjával.

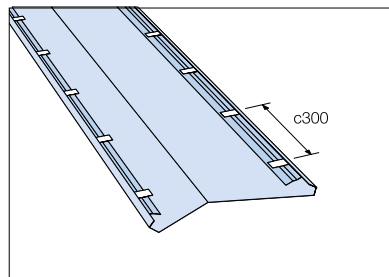

Helyezzük a C2SRP beakasztó rögzítőlemezeket a vápalemez felfordított széleihez mindkét oldalon. Vágjunk ki 30 mm-es fércet egy rögzítőlemezről, és helyezzük el ezeket egymástól 300 mm-nyire a széle mentén.

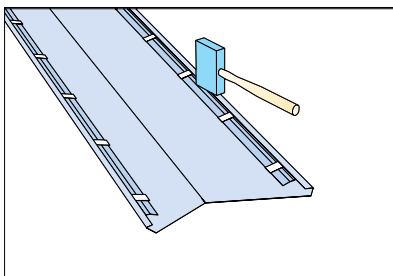

Rögzítsük a rögzítő lemezt a vápalemez szegélylemez élének lekalapálásával.

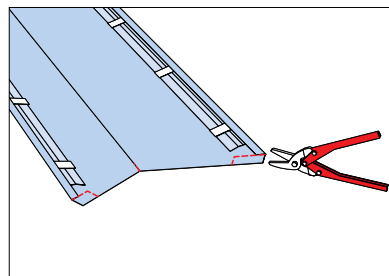

Készítsünk bevágásokat a korcolt szél részére a vápalemez alján.

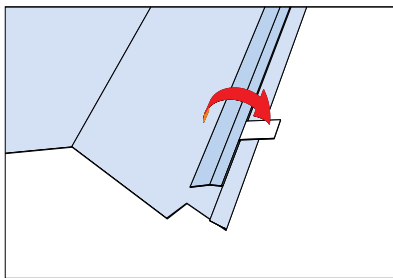

Hajlítsuk fel a férclemezeket az élen keresztül. Ezek lesznek a vápalemez tetőhöz való rögzítési pontjai.

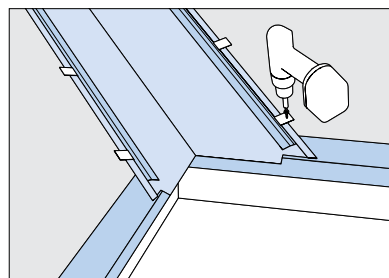

Helyezzük a vápalemezt a pontos helyére, és rögzítsük csavarokkal a férclemezekon keresztül.

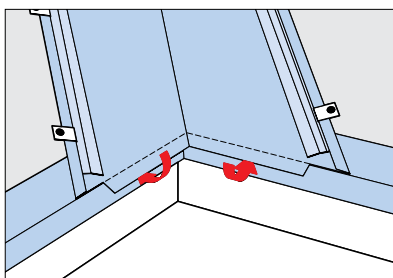

Hajlítsuk be a vápalemez alsó, túlnyúló végét a beakasztó ereszszelegélyhez rögzítve.

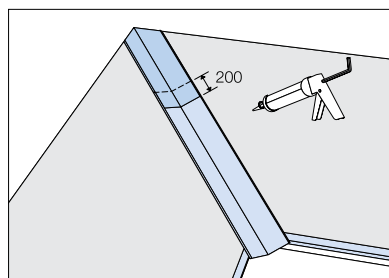

A vápalemez szegélylemezek hosszirányú átfedése legalább 200 mm legyen. Az átfedésben használjunk tartósan rugalmas, vízzáró tömítést.

Tetőprofil csatlakoztatása a vápacsatornához

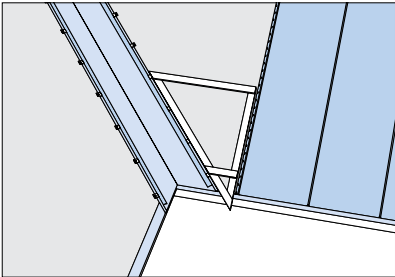

A kialakult szög fix megtartása érdekében falécekből készítsünk sablont.

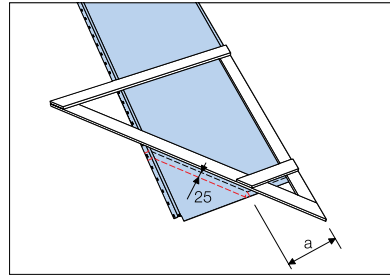

Helyezzük a szögmérő sablont a lemezre, és jelöljük be a ferde vágás helyét. Ne feledkezzünk meg a 25 mm-es túlnyújtásról a perem visszahajtásához.

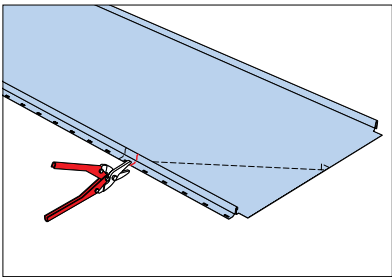

Először az előkorcolt profilt vágjuk fel.

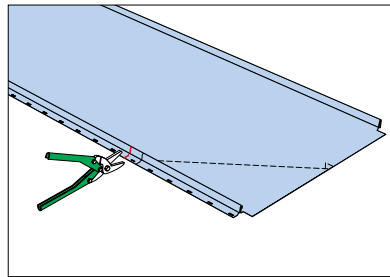

Könnyebb balos lemezollót használni.

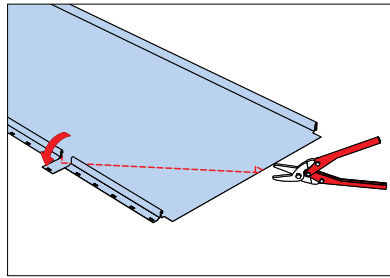
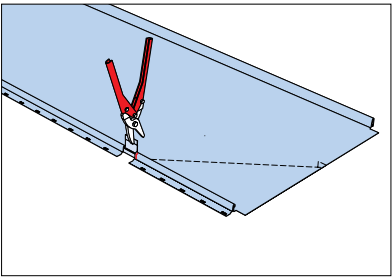

Hajlítsuk síkba a korból kivágott lemezrészét, és vágjuk el a lemezt a bejelölt szög szerint.

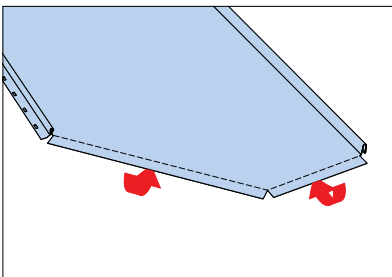

Készítsük el az alsó és ferde lemezvég visszahajtását az előzőek szerint.

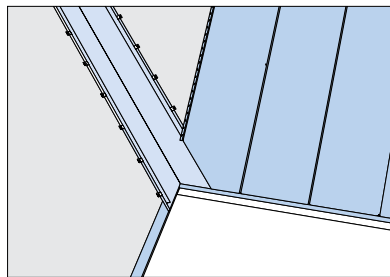

Alulról feltolva tegyük a bevágott tetőprofilemezt a helyére, a visszahajtott peremeket akasszuk be az ereszszeleglybe és a vápalemez beakasztó rögzítőlemezeibe.

Második és további tetőprofilok illesztése a vápacsatornához

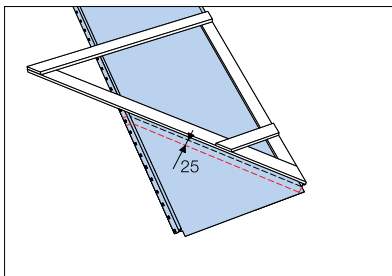

Újból használjuk a szögmérő sablont a szög kijelöléséhez. Ne feledkezzünk meg a 25 mm-es túlnyújtásról a perem visszahajtásához.

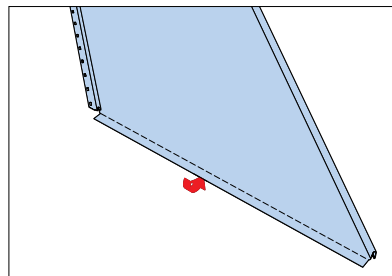

Hajlítsuk vissza a lemez alsó élét. Használjuk ehhez a munkapadot és az élhajlító eszközt az előzőek szerint.

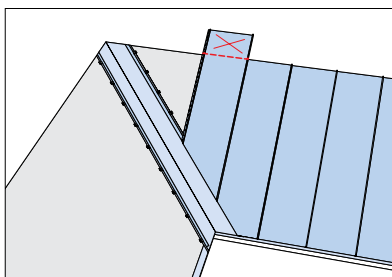

Helyezzük a lemezt a tetőre, és jelöljük meg, hol kell levágni a felső végén.

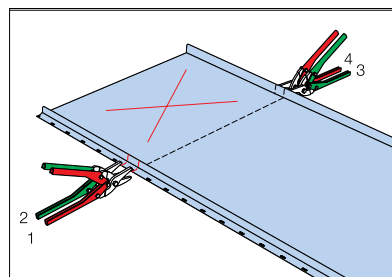

Használjuk a balos és jobbos lemezollót, vágjuk ki először a korcok melletti sík lemezrészeket.

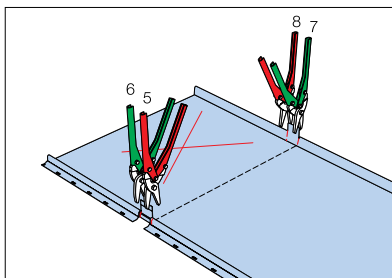

Majd vágjuk fel a korcokat.

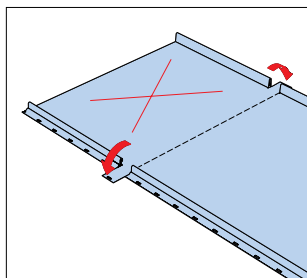

Hajlítsuk síkba a felvágott korcokat.

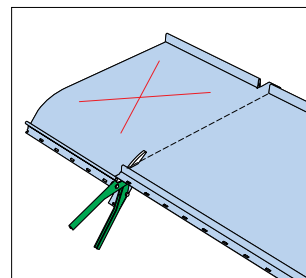

Vágjuk át az immár végig sík lemezt.

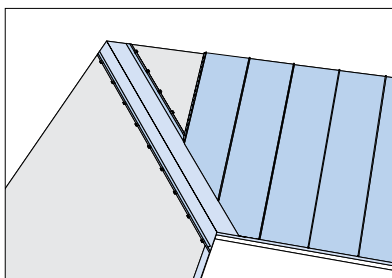

Helyezzük el a tetőfedő lemezt oly módon, hogy a visszahajtott ferde peremet a vápánál lévő beakasztó rögzítőlemezzre csúsztatjuk. Rögzítsük csavarok segítségével a lemez bal oldalát, az alsó korc mentén.

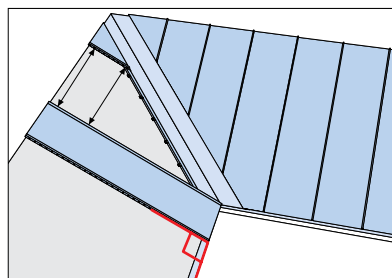

Illesszünk ideiglenesen egy teljes hosszúságú tetőprofil a vápa másik oldalán az ereszhez. Biztosítsuk az ereszegélyhez képest a derékszöveget. Ezután folyamatosan haladjunk a vápalemez mentén a tetőfedéssel. Távolítsuk el az ideiglenes tetőfedő lemezt.

Tetőfedés a kiemelt tetőablakoknál

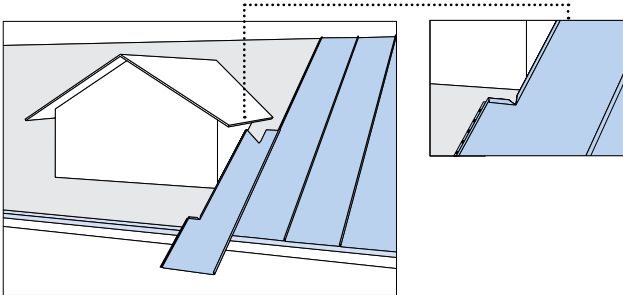

Vágjuk ki a tetőprofil a tetőfelépítmény alakjának megfelelően, de ne felejtünk el felhajtani egy 25 mm-es sávot a visszahajtás miatt a lemez szélén.

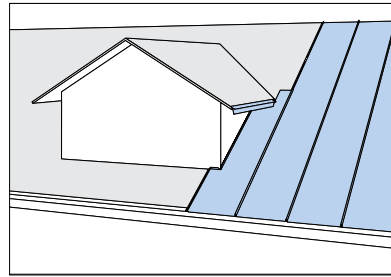

Helyezzük a lemezt a tetőablak mellé, és biztosítsuk, hogy az alsó peremfelhajtás a beasztó ereszszelegyre kerüljön.

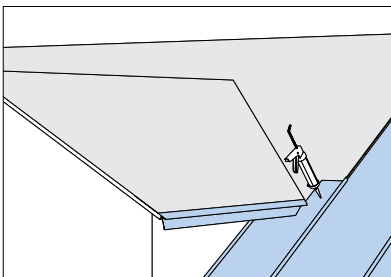

Tegyük tartósan rugalmas, vízzáró tömitést a lemez tetejére, hogy megakadályozzuk a csapadékvíz bejutását a tetőfedő lemez és a vápalemez között.

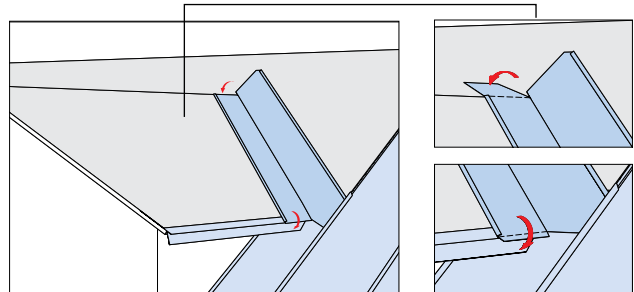

Helyezzük el a tetőablak vápalemezét, és biztosítsuk, hogy az alsó lemezvég rá legyen hajtvva a tetőablak ereszszelegére, a felső lemezvég pedig rá legyen hajtvva a tetőablak gerincére.

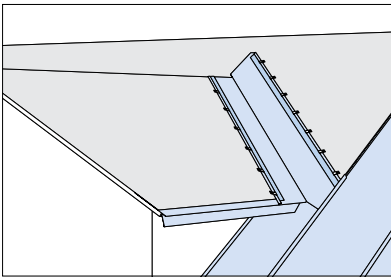

Rögzítsük a beasztó rögzítőlemezt a vápalemez szegélyéhez az előzőekben ismertett eljárás szerint.

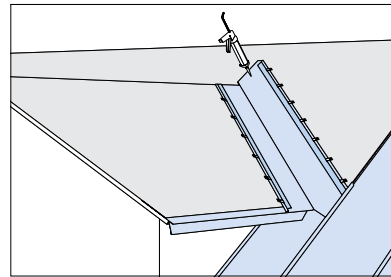

Nyomjunk egy csík tömitőanyagot a vápalemez tetejére a víz behatolásának megakadályozása érdekében.

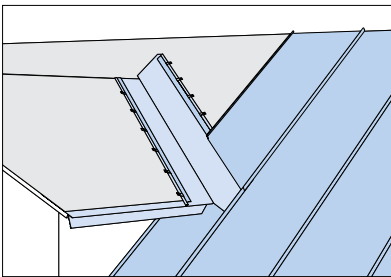

Helyezzük el a vápa feletti tetőprofillemezeket a vápacsatornák fedési munkájánál leírtak szerint.

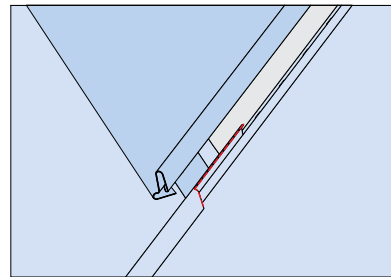

Ügyeljünk arra, hogy átfedés legyen a tetőprofilok között a tetőablak alsó részén. Vágjunk ki 100 mm-t az alsó korból, hogy biztosítsuk az átfedést. Nyissuk kissé a felső lemez korcolását, mielőtt a tetőlemezt a helyére pattintjuk.

Hosszirányú toldás, átfedés

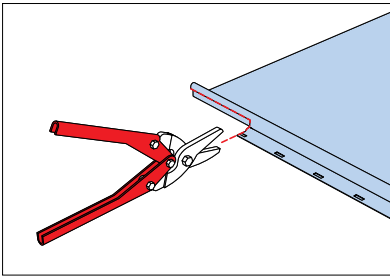

Ha a tető hossza nagyobb, mint a tetőfedő lemezeké, hosszirányú átfedés szükséges. Fontos, hogy a szomszédos lemezsávhoz képest eltolva legyenek az hosszirányú illesztések. Azzal kezdjük, hogy levágunk 100 mm-nyi hosszt a két oldalon a korcokból, a lemez felső végén.

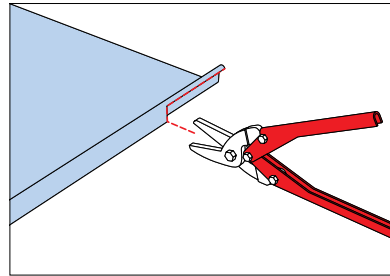

A két szomszédos tetőprofil átfedésének eltolása legalább 500 mm-re legyen egymástól.

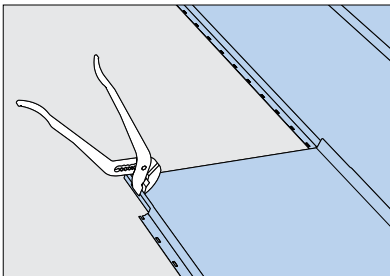

Nyomjuk össze az alsó lemez kivágott korcát, hogy a felső lemez jól csatlakozhassék.

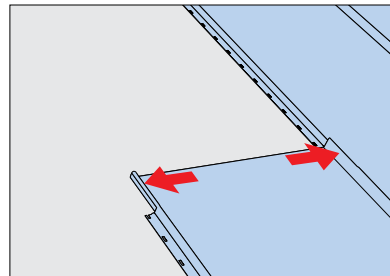

Hajlítsuk az illesztéseket kissé kifelé, hogy helyet biztosítsunk az átfedő lemeznek.

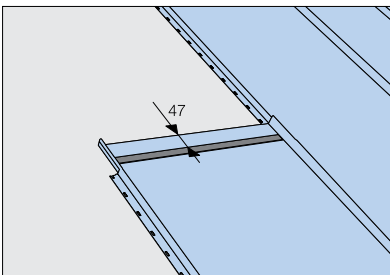

Helyezzünk tömítőcsíkot az alsó lemezre.

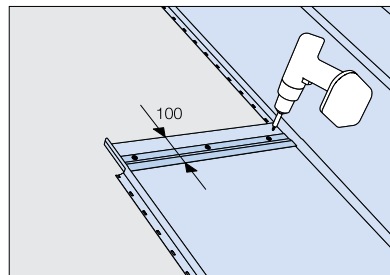

Rögzítsük a C2SRP beakasztó rögzítőlemezt. Tegyük lehetővé, hogy az illesztések közötti teljes szélességet fedje. Rögzítsük három csavarral a rögzítőlemezen és az alatta lévő tömítőcsíkon keresztül.

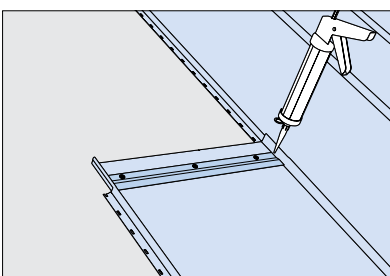

Nyomjunk tömítőanyagot a rögzítőlemez és a korcok közötti hézagba annak érdekében, hogy megakadályozzuk a víz bejutását az átfedésbe.

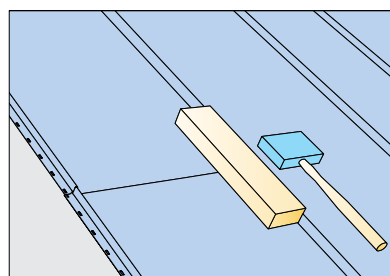

Helyezzük el a felső lemezt és biztosítsuk, hogy a lemez alsó visszahajtása a rögzítőlemezbe legyen akasztva, és hogy a korcok mindkét oldalon jól egymásba pattanjanak. Műanyag fejű kalapács és faléc alkalmazásával egyengessük el a korcokat. Nyissuk meg kissé a felső lemezen lévő korcokat, mielőtt az alsóba bepattintanánk.

Tetőszögtörés

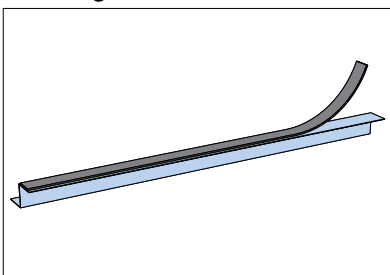

Használjuk a C1SRP rögzítőszegélyt, és tegyük tömítőcsíkot arra a részre, amelyik a tetőfedő lemezre fekszik fel.

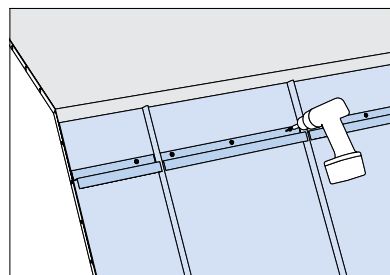

Rögzítsük az illeszkedő C1SRP szegélyt a korcok közé, az alsó tetőfelületen.

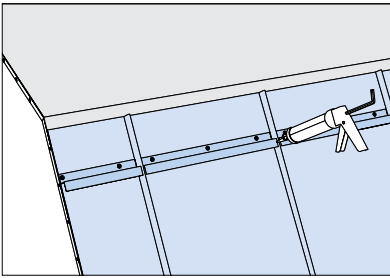

Nyomjunk tömítőanyagot a rögzítőszegély és a korcok közötti hézagba annak érdekében, hogy megakadályozzuk a víz behatolását a résekbe.

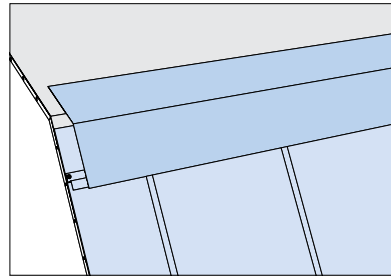

Helyezzük az OVMSRP ill. OVKSRP szegélyeket a pozitív ill. negatív szögtörés fölé. Biztosítsuk, hogy a szegélyek megfelelően akadjanak be a rögzítőszegélybe.

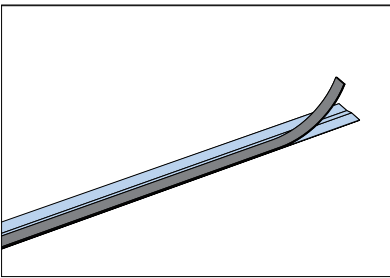

Használjuk a C2SRP rögzítőszegélyt a felső tetőrész rögzítésére. Helyezzünk szigetelőcsíkot arra a részre, amelyik az OVMSRP ill. OVKSRP szegélyekkel érintkezik.

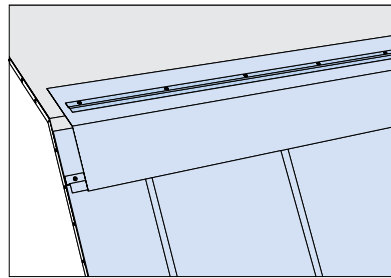

Rögzítsük a C2SRP rögzítőszegélyt a tetőszögtörés szegélylemeztől.

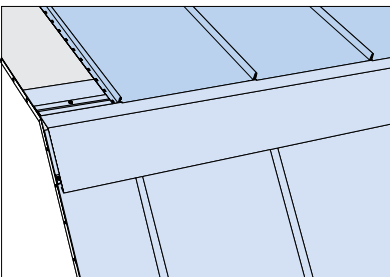

Rögzítsük a tetőprofil lemezeket a felső tetőrészre. Ügyeljünk arra, hogy beakasszuk a lemezeket a rögzítőszegélybe.

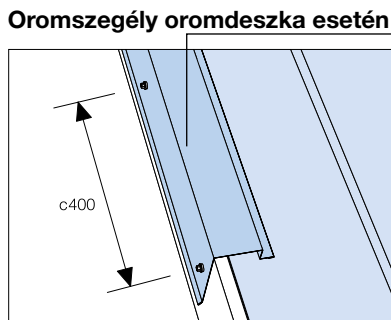

Rögzítsük a VISRP oromszegélyt egymástól 400 mm-re lévő csavarokkal. Az oromszegélylemez átfedési hossza toldásnál legalább 100 mm legyen.

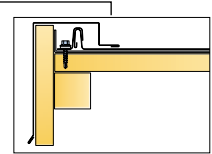

Gerincszegély kialakítása átszellőztetett padlástér esetén

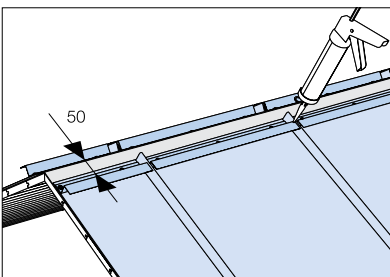

Rögzítsük a C1SRP rögzítőszegélyt a gerinc mindkét oldalára. Helyezzünk tömítőcsíkot a rögzítőszegély és a tetőfedő lemez közé. Ügyeljünk arra, hogy a minden korc mellett a hézag tömítőanyaggal ki legyen töltve lezárás előtt.

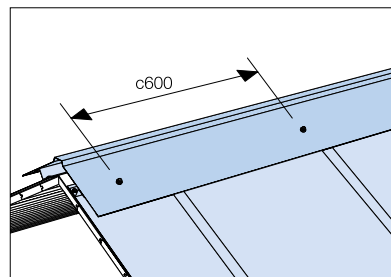

A gerincszegélynek túl kell nyúlni a tetőlemez kezdő- és végpontjánál.

Kiegészítők és hófogás:

A Lindab által forgalmazott tetőátvezetők és szellőző elemek, valamint a Protectline tetőbiztonsági és hófogó rendszer kompatibilis az SRP-Click fedési rendszerrel.



Good Thinking

A Lindabnál, a pozitív gondolkodás egy filozófia, melyet mindenben követünk. Missziónká tettük, hogy egészséges belső klímát hozunk létre és egyszerűsítsük a fenntartható épületek építését. Ezt úgy érjük el, hogy innovatív termékeket és megoldásokat tervezünk, melyeket könnyű alkalmazni, valamint hatékony elérést és logisztikát biztosítunk. Továbbá azon is dolgozunk, hogy csökkentsük a környezetre és klímára gyakorolt hatást. Olyan eljárásokat fejlesztünk megoldásaink gyártására, melyek minimális energia és természeti erőforrásokat igényelnek, és ezáltal csökkentjük a környezetre gyakorolt káros hatásokat. A termékeinkhez acélt használunk. Ez azon kevés alapanyagok egyike, mely számtalanszor újra-felhasználható anélkül, hogy csökkenne a minősége. Mindez alacsonyabb szén-dioxid kibocsátást és kevesebb energiavesztést jelent.

Velünk egyszerű az építés



Lindab Kft.

2051 Biatorbágy,

Állomás u. 1/A.

Tel.: +36-23-531-300

Fax: +36-23-310-703

www.lindab.hu